

SEA 20.0

STIHL



2 - 18 Manual de instruções de serviços
18 - 35 取扱説明書



Índice

| | | |
|----|--------------------------------------------------|----|
| 1 | Prefácio..... | 2 |
| 2 | Informações sobre este manual de instruções..... | 2 |
| 3 | Visão geral..... | 3 |
| 4 | Indicações de segurança..... | 4 |
| 5 | Preparar o aspirador de pó..... | 10 |
| 6 | Carregar bateria e LEDs..... | 10 |
| 7 | Montar o aspirador de pó..... | 12 |
| 8 | Inserir e tirar a bateria..... | 12 |
| 9 | Ligar e desligar o aspirador de pó..... | 12 |
| 10 | Verificar o aspirador de pó e a bateria..... | 13 |
| 11 | Trabalhar com o aspirador de pó..... | 13 |
| 12 | Após o trabalho..... | 13 |
| 13 | Transporte..... | 14 |
| 14 | Armazenagem..... | 14 |
| 15 | Limpeza..... | 15 |
| 16 | Consertos..... | 15 |
| 17 | Solucionar distúrbios..... | 16 |
| 18 | Dados técnicos..... | 17 |
| 19 | Peças de reposição e acessórios..... | 18 |
| 20 | Descarte..... | 18 |
| 21 | Informação sobre o produto..... | 18 |

1 Prefácio

Prezado cliente,

Queremos agradecer a sua preferência pela STIHL. Nós desenvolvemos e fabricamos os nossos produtos de qualidade superior, de acordo com as necessidades dos nossos clientes. Isso resulta em produtos com alta confiabilidade, mesmo em condições extremas.

A STIHL também se destaca pela excelência em serviços. Nossas Concessionárias garantem assistência técnica especializada e amplo suporte técnico.

A STIHL afirma expressamente ter um compromisso sustentável e responsável com a natureza. Este manual de instruções deve auxiliá-lo a utilizar seu produto STIHL por uma vida útil longa de forma segura e ambientalmente correta.

Agradecemos a sua confiança e desejamos que tenha muita satisfação com seu produto STIHL.



Dr. Nikolas Stihl

Endereço

STIHL Ferramentas Motorizadas Ltda.
Av. São Borja, 3000

93032-524 SÃO LEOPOLDO - RS

Serviço de Atendimento ao Consumidor (SAC):
0800 707 5001

info@stihl.com.br

www.stihl.com.br

CNPJ: 87.235.172/0001-22

IMPORTANTE! LER ANTES DO USO E DEPOIS GUARDAR.

2 Informações sobre este manual de instruções

2.1 Identificação de avisos no texto



ATENÇÃO

- O aviso indica perigos, que resultam em ferimentos graves ou morte.
 - ▶ As medidas mencionadas podem evitar lesões graves ou morte.

AVISO

- O aviso indica perigos, que podem levar a danos materiais.
 - ▶ As medidas mencionadas podem evitar danos materiais.

2.2 Símbolos no texto



Este símbolo refere-se a um capítulo deste manual de instruções.

3 Visão geral

3.1 Aspirador de pó, bateria e carregador

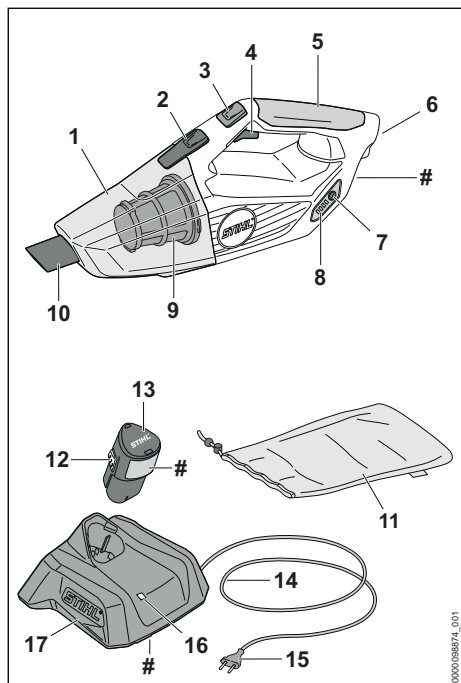

1 Recipiente

O recipiente coleta poeira e sujeiras aspiradas.

2 Alavanca de bloqueio

A alavanca de bloqueio segura o recipiente no aspirador de pó.

3 Botão de controle do acelerador

O botão de controle do acelerador é usado para manter a potência de aspiração.

4 Alavanca do acelerador

A alavanca do acelerador liga e desliga o aspirador de pó.

5 Cabo de manejo

O cabo de manejo serve para operar, segurar e conduzir o aspirador de pó.

6 Compartimento da bateria

O compartimento armazena a bateria.

7 Botão

O botão ativa os LEDs no aspirador de pó.

8 LEDs

Os LEDs indicam a carga da bateria e possíveis falhas.

9 Filtro

O filtro filtra poeira e sujeira do ar aspirado.

10 Bico

O bico conduz a poeira e a sujeira aspiradas para o recipiente.

11 Bolsa

A bolsa serve para transportar e guardar o aspirador de pó, a bateria, o carregador e os acessórios.

12 Gancho para encaixe

O gancho para encaixe prende a bateria no compartimento da bateria.

13 Bateria

A bateria alimenta o aspirador de pó com energia.

14 Cabo elétrico

O cabo elétrico conecta o carregador com o plugue.

15 Plugue

O plugue conecta o cabo elétrico a uma tomada.

16 LED

O LED indica o estado do carregador.

17 Carregador

O carregador carrega a bateria.

Plaqueta de identificação com número da máquina

3.2 Acessórios

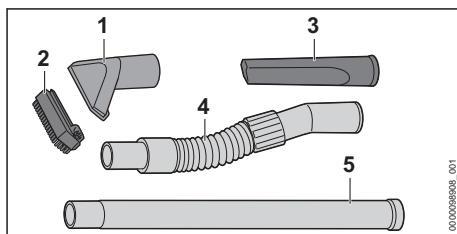

1 Bico de sucção

O bico de sucção é usado para aspirar sujeiras grossas.

2 Escova

A escova é usada para aspirar superfícies sensíveis.

3 Bico para fendas

O bico para fendas serve para aspirar em locais de difícil acesso.

4 Mangueira de aspiração

A mangueira de aspiração serve para prolongar o bico conectado.

5 Tubo de alongamento

O tubo de alongamento serve para prolongar os bicos conectados.

3.3 Símbolos

Estes símbolos podem constar sobre o aspirador de pó, a bateria e o carregador e significam o seguinte:

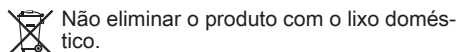
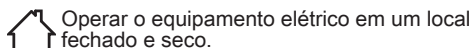
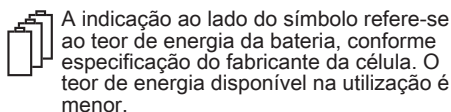
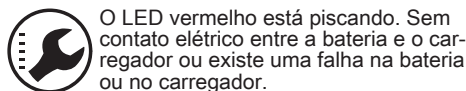
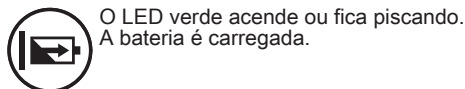
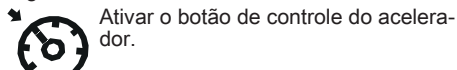

4 Indicações de segurança

4.1 Símbolos de avisos

Os símbolos de avisos colocados sobre o aspirador de pó, bateria ou carregador significam o seguinte:

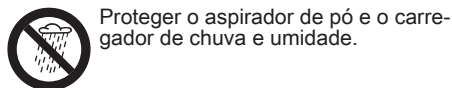
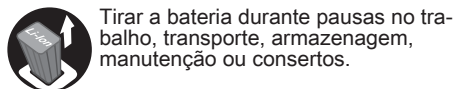
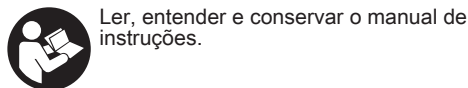
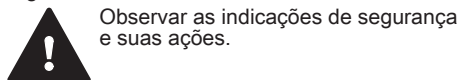

Proteger a bateria do calor e de fogo.



Proteger a bateria de chuva e umidade e não mergulhá-la em líquidos.

4.2 Utilização prevista

O aspirador de pó STIHL SEA 20.0 serve para aspirar pó seco e sujeira nos arredores da casa.

O aspirador de pó não deve ser usado sob a chuva.

A bateria STIHL AS alimenta o aspirador de pó com energia.

O carregador STIHL AL 1 carrega a bateria STIHL AS.

⚠ ATENÇÃO

- Baterias e carregadores para o aspirador de pó não originais da STIHL, podem causar incêndios e explosões. Pessoas podem sofrer ferimentos graves ou fatais e podem ocorrer danos materiais.
 - ▶ Usar o aspirador de pó com uma bateria STIHL AS.
 - ▶ Carregar a bateria STIHL AS com um carregador STIHL AL 1.
- Se o aspirador de pó, a bateria ou o carregador não forem usados conforme especificado, os usuários podem sofrer ferimentos graves ou até fatais, além de danos materiais.
 - ▶ Usar o aspirador de pó, a bateria e o carregador, conforme descrito neste manual de instruções de serviços.

4.3 Requisitos ao usuário

⚠ ATENÇÃO

- Usuários que não foram instruídos podem não reconhecer ou não avaliar corretamente os perigos do aspirador de pó. O usuário ou outras pessoas podem sofrer ferimentos graves ou até fatais.
 - ▶ Ler, entender e conservar o manual de instruções.
 - ▶ Se o aspirador de pó for emprestado para outra pessoa: entregar o manual de instruções junto.

- ▶ Certificar-se de que o usuário atenda às seguintes exigências:
 - O usuário está descansado.
- Tenha capacidade física, sensorial e mental para manusear e trabalhar com o aspirador de pó.
- O usuário pode reconhecer e avaliar os perigos do aspirador de pó.
- O usuário é maior de idade ou está sendo treinado, conforme as leis trabalhistas nacionais, sob a supervisão de um profissional.
- Tenha recebido instruções de um Ponto de Vendas STIHL ou um técnico, antes de usar pela primeira vez o aspirador de pó.
 - O usuário não está sob efeito de álcool, drogas ou medicamentos.
- ▶ Em caso de dúvidas: contatar um Ponto de Vendas STIHL.

4.4 Vestuário e equipamentos

▲ ATENÇÃO

- Durante o trabalho, cabelos compridos podem ser sugados pelo aspirador de pó. O operador pode se ferir gravemente.
 - ▶ Prender cabelos compridos e protegê-los, para que fiquem acima dos ombros.
- Durante o trabalho, pode haver formação de poeira. Poeira inalada pode prejudicar a saúde e desencadear reações alérgicas.
 - ▶ Se houver formação de poeira: usar uma máscara de proteção contra poeira.
- Roupas não apropriadas podem se enroscar no aspirador de pó. Usuários sem o vestuário adequado podem sofrer ferimentos graves.
 - ▶ Usar roupas justas.
 - ▶ Retirar lenços e acessórios.

- Se o usuário usar calçados inadequados, ele pode escorregar. O usuário pode sofrer ferimentos.
 - ▶ Usar calçados firmes e fechados com sola antiderrapante.

4.5 Área de trabalho e arredores

4.5.1 Área de trabalho e arredores

▲ ATENÇÃO

- Pessoas não envolvidas, crianças e animais podem não conseguir reconhecer, nem prever os perigos do aspirador de pó. Outras pessoas, crianças e animais podem sofrer ferimentos graves.
 - ▶ Manter as pessoas não envolvidas, crianças e animais afastados da área de trabalho.
 - ▶ Não deixar o aspirador de pó sem vigilância.
 - ▶ Certificar-se de que as crianças não possam brincar com o aspirador de pó.
- O aspirador de pó não é à prova de água. Se ele for colocado em funcionamento na chuva ou em ambientes muito úmidos, há risco de choque elétrico. O usuário pode sofrer ferimentos graves ou fatais, além de danos ao aspirador de pó.
 - ▶ Não trabalhar sob a chuva ou em ambientes úmidos.



- Os componentes elétricos do aspirador de pó podem gerar faíscas. As faíscas podem causar incêndios e explosões em ambientes altamente inflamáveis ou explosivos. Pessoas podem sofrer ferimentos graves ou fatais e podem ocorrer danos materiais.
 - ▶ Não trabalhar em ambientes facilmente inflamáveis nem em ambientes explosivos.
- Ar de exaustão inalado pode prejudicar o sistema respiratório e causar reações alérgicas.
 - ▶ Providenciar fornecimento de ar suficiente.
 - ▶ Observar os regulamentos específicos do país para ventilação de ambientes e a taxa de troca de ar.

4.5.2 Bateria

▲ ATENÇÃO

- Outras pessoas, crianças e animais podem não conseguir perceber ou prever os perigos da bateria. Outras pessoas, crianças e animais podem sofrer ferimentos graves.
 - ▶ Manter pessoas não autorizadas, crianças e animais afastados da área de trabalho.
 - ▶ Não deixar a bateria sem vigilância.
 - ▶ Certificar-se de que as crianças não brinquem com a bateria.
- A bateria não está protegida contra todas as influências ambientais. Se a bateria for exposta a determinadas condições ambientais adversas, ela pode pegar fogo, explodir ou sofrer danos irreparáveis. Podem ocorrer ferimentos pessoais e danos materiais.



- ▶ Proteger a bateria do calor e de fogo.
- ▶ Não jogar a bateria no fogo.

- ▶ Não carregar, usar ou guardar a bateria em ambientes com temperaturas acima dos limites recomendados, 18.5.



- ▶ Proteger a bateria de chuva e umidade e não mergulhá-la em líquidos.

- ▶ Manter a bateria longe de pequenas peças de metal.
- ▶ Não expor a bateria à alta pressão.
- ▶ Não expor a bateria a microondas.
- ▶ Proteger a bateria contra produtos químicos e sais.

4.5.3 Carregador

▲ ATENÇÃO

- Outras pessoas e crianças não podem identificar ou avaliar os perigos do carregador e da energia elétrica. Pessoas não autorizadas, crianças e animais podem sofrer ferimentos graves ou fatais.
 - ▶ Manter pessoas não autorizadas, crianças e animais afastados da área de trabalho.
 - ▶ **Certificar-se de que as crianças não brinquem com o carregador.**
- O carregador não é à prova de água. Se ele for colocado em funcionamento na chuva ou em ambientes muito úmidos, há risco de choque elétrico. O usuário pode sofrer ferimentos e o carregador pode ser danificado.



- ▶ Não usar o carregador na chuva ou em ambientes úmidos.

- O carregador não está protegido contra todas as influências do ambiente. Se o carregador for exposto a determinadas influências do ambiente, ele pode pegar fogo ou explodir. Podem ocorrer ferimentos pessoais e danos materiais.
 - ▶ Usar o carregador em um local fechado e seco.
 - ▶ Não usar o carregador em ambientes facilmente inflamáveis ou explosivos.
 - ▶ Não usar o carregador sobre superfícies facilmente inflamáveis.
 - ▶ Não usar ou guardar o carregador em ambientes com temperaturas acima dos limites recomendados, 18.5.
- As pessoas podem tropeçar no cabo de ligação. Elas podem sofrer ferimentos e o carregador pode ser danificado.
 - ▶ Colocar o cabo plano sobre o chão.

4.6 Situação segura de funcionamento

4.6.1 Condições de funcionamento seguro

O aspirador de pó está em condições seguras, se forem atendidos os seguintes requisitos:

- O aspirador de pó não está danificado.
- O aspirador de pó está limpo e seco.
- Os elementos de comando funcionam e não foram alterados.
- Foram montados acessórios originais STIHL específicos para este aspirador de pó.
- Os acessórios estão montados corretamente.

▲ ATENÇÃO

- Em condições de funcionamento não seguras, alguns componentes podem não funcionar corretamente e dispositivos de segurança podem ser desativados. As pessoas podem sofrer ferimentos graves ou fatais.
 - ▶ Trabalhar com um aspirador de pó que não esteja danificado.
 - ▶ Se o aspirador de pó estiver sujo ou molhado: limpar o aspirador e deixá-lo secar.
 - ▶ Não modificar o aspirador de pó.
 - ▶ Se os elementos de comando não estiverem funcionando: não trabalhar com o aspirador de pó.
 - ▶ Trabalhar com um filtro instalado e não danificado.

- ▶ Montar acessórios originais STIHL para esse aspirador de pó.
- ▶ Montar o acessório conforme descrito neste manual de instruções ou no manual de instruções do acessório.
- ▶ Substituir etiquetas de aviso gastas ou danificadas.
- ▶ Não inserir objetos nas aberturas do aspirador de pó.

4.6.2 Bateria

A bateria está em condições seguras se forem atendidos os seguintes requisitos:

- A bateria não está danificada.
- A bateria está limpa e seca.
- A bateria funciona e não foi modificada.

⚠ ATENÇÃO

- Em condições não seguras, a bateria não pode mais funcionar com segurança. As pessoas podem sofrer ferimentos graves.
 - ▶ Trabalhar com uma bateria sem danos e que esteja funcionando.
 - ▶ Não carregar uma bateria danificada ou com defeito.
 - ▶ Se a bateria estiver suja: limpar a bateria.
 - ▶ Se a bateria estiver molhada ou úmida: deixar a bateria secar,  18.6.
 - ▶ Não modificar a bateria.
 - ▶ Não inserir objetos nas aberturas da bateria.
 - ▶ Não ligar os contatos elétricos da bateria com objetos metálicos.
 - ▶ Não abrir a bateria.
 - ▶ Substituir etiquetas de aviso gastas ou danificadas.
- Pode haver vazamento de líquido de uma bateria danificada. Se o fluido da bateria entrar em contato com a pele e com os olhos, ele pode causar irritação.
 - ▶ Evitar contato com este líquido.
 - ▶ Em caso de contato acidental com a pele: lavar a área de contato com bastante água e sabão.
 - ▶ Se ocorrer contato com os olhos: lavá-los, pelo menos, por 15 minutos com bastante água e procurar um médico.
- Uma bateria danificada ou defeituosa pode ter cheiro incomum, emitir fumaça ou queimar. Pessoas podem sofrer ferimentos graves ou fatais e podem ocorrer danos materiais.
 - ▶ Se a bateria exalar um odor diferente ou estiver emitindo fumaça: não usar a bateria e mantê-la afastada de materiais inflamáveis.

- ▶ Se a bateria estiver em chamas: tentar apagar o fogo com um extintor de incêndio ou com água.

4.6.3 Carregador

O carregador está em condições seguras, se forem atendidos os seguintes requisitos:

- O carregador não está danificado.
- O carregador está limpo e seco.

⚠ ATENÇÃO

- Em condições não seguras, alguns componentes podem não funcionar corretamente e dispositivos de segurança podem ser desativados. Pessoas podem sofrer ferimentos graves ou fatais.
 - ▶ Utilizar um carregador sem danos.
 - ▶ Se o carregador estiver sujo ou molhado: limpar o carregador e deixá-lo secar.
 - ▶ Não modificar o carregador.
 - ▶ Não inserir objetos nas aberturas do carregador.
 - ▶ Não ligar os contatos elétricos do carregador com objetos metálicos.
 - ▶ Não abrir o carregador.

4.7 Trabalhar

⚠ ATENÇÃO

- Em determinadas situações, o operador não consegue mais trabalhar concentrado. O usuário pode tropeçar, cair e sofrer ferimentos graves.
 - ▶ Trabalhar com calma e de forma concentrada.
 - ▶ Se as condições de iluminação e visibilidade não forem boas: não usar com o aspirador de pó.
 - ▶ Operar o aspirador de pó sozinho.
 - ▶ Prestar atenção aos obstáculos.
 - ▶ Trabalhar em pé, sobre o chão e manter o equilíbrio.
 - ▶ Se houver sinais de cansaço: fazer uma pausa no trabalho.
- Se o aspirador de pó apresentar um comportamento alterado ou anormal durante o trabalho, ele pode estar operando em condições inseguras. Podem ocorrer ferimentos pessoais e danos materiais.
 - ▶ Interromper o trabalho, tirar a bateria e procurar um Ponto de Vendas STIHL.
 - ▶ Operar o aspirador de pó de pé.
 - ▶ Não cobrir o aspirador de pó e cuidar para garantir a troca de ar de resfriamento suficiente.

4.8 Carga

▲ ATENÇÃO

- Durante a carga, um carregador danificado ou com defeito pode ter um cheiro incomum ou exalar fumaça. As pessoas podem sofrer ferimentos e pode haver danos materiais.
 - ▶ Tirar o plugue da tomada.
- O carregador pode superaquecer, devido à insuficiente dissipação de calor e causar um incêndio. Pessoas podem sofrer ferimentos graves ou fatais e pode haver danos materiais.
 - ▶ Não cobrir o carregador.

4.9 Conexão na rede elétrica

O contato com componentes condutores de energia pode ocorrer pelos seguintes motivos:

- O cabo elétrico ou a extensão do cabo estão danificados.
- O plugue do cabo elétrico ou a extensão do cabo estão danificados.
- A tomada não está corretamente instalada.

▲ PERIGO

- O contato com peças condutoras de eletricidade pode resultar em um choque elétrico. O operador pode sofrer ferimentos graves ou fatais.

- ▶ Certificar-se de que o cabo elétrico, a extensão do cabo e os plugues não estão danificados.



Se o cabo elétrico ou a extensão do cabo estiverem danificados:

- ▶ Não encostar na parte danificada.
- ▶ Tirar o plugue da tomada.
- ▶ Pegar no cabo elétrico, na extensão do cabo e nos plugues com as mãos secas.
- ▶ Ligar o plugue do cabo elétrico ou da extensão do cabo em uma tomada corretamente instalada e protegida com um contato de segurança.
- ▶ Conectar o carregador através de um disjuntor de corrente de avaria (30 mA, 30 ms).
- Uma extensão do cabo danificada ou inadequada pode causar um choque elétrico. Pessoas podem sofrer ferimentos graves ou fatais.
 - ▶ Utilizar uma extensão do cabo com a bitola correta,  18.4.

▲ ATENÇÃO

- Durante a carga, uma tensão ou uma frequência de rede incorreta pode levar a uma sobre-

tensão no carregador. O carregador pode ser danificado.

- ▶ Certificar-se que a tensão e a frequência da rede do sistema de energia estão de acordo com as informações da plaqueta de identificação do carregador.
- Se o carregador estiver conectado a uma tomada múltipla, os componentes elétricos podem ser sobrecarregados durante a carga. Os componentes elétricos podem aquecer e causar incêndio. Pessoas podem sofrer ferimentos graves ou fatais e podem ocorrer danos materiais.
 - ▶ Certificar-se de que as informações de potência da tomada múltipla não são excedidas pelas informações da placa de identificação do carregador e de todos os dispositivos elétricos conectados à tomada múltipla.
- Um cabo elétrico ou uma extensão do cabo que estejam posicionados incorretamente podem ser danificados e as pessoas podem tropeçar neles. As pessoas podem sofrer ferimentos e o cabo elétrico ou a extensão do cabo podem ser danificados.
 - ▶ Posicionar e identificar o cabo elétrico e a extensão do cabo de tal forma que as pessoas não possam tropeçar sobre eles.
 - ▶ Posicionar o cabo elétrico e a extensão do cabo, de forma que eles não fiquem muito esticados e enrolados.
 - ▶ Posicionar o cabo elétrico e a extensão do cabo de forma que eles não sejam danificados, dobrados ou espremidos e que não raspem em locais ásperos.
 - ▶ Proteger o cabo elétrico e a extensão do cabo do calor, óleo e produtos químicos.
 - ▶ Posicionar o cabo elétrico e a extensão do cabo sobre uma superfície seca.
- Durante o trabalho, a extensão do cabo aquece. Se o calor não puder se dissipar, ele pode provocar um incêndio.
 - ▶ Se for utilizado um tambor para cabos: desenrolar o cabo completamente.
- Se tiver cabos elétricos ou canos dentro da parede, estes podem ser danificados quando o carregador for montado na parede. O contato com cabos elétricos pode causar um choque elétrico. Pessoas podem sofrer ferimentos graves e podem ocorrer danos materiais.
 - ▶ Certificar-se de que não haja cabos elétricos e canos na parede no local da instalação.
- Se o carregador não for fixado na parede, conforme descrito nesse manual de instruções de serviços, o carregador ou a bateria podem

cair ou o carregador pode aquecer demais. Pessoas podem sofrer ferimentos e pode haver danos materiais.

- ▶ Montar o carregador numa parede conforme descrito nesse manual de instruções de serviços.
- Se o carregador for montado numa parede com uma bateria inserida, a bateria pode cair para fora do carregador. Pessoas podem sofrer ferimentos e pode haver danos materiais.
 - ▶ Instalar primeiro o carregador na parede e depois inserir a bateria no carregador.

4.10 Transporte

4.10.1 Aspirador de pó

▲ ATENÇÃO

- Durante o transporte, o aspirador de pó pode cair ou se mover. Podem ocorrer ferimentos pessoais e danos materiais.



- ▶ Remover a bateria.

- ▶ Transportar o aspirador de pó em pé na bolsa fornecida.
- ▶ Se não houver uma bolsa incluída na entrega: fixar o aspirador de pó com cordas, fitas ou cintas, de modo que ele não possa cair ou se deslocar.

4.10.2 Bateria

▲ ATENÇÃO

- A bateria não está protegida contra todas as influências ambientais. Se a bateria for exposta a determinadas condições ambientais adversas, ela pode ser danificada e pode haver danos materiais.
 - ▶ Não transportar uma bateria danificada.
 - ▶ Se uma bolsa estiver incluída no escopo de entrega: transportar a bateria na bolsa fornecida.
- Durante o transporte, a bateria pode cair ou se movimentar. Pessoas podem sofrer ferimentos e pode haver danos materiais.
 - ▶ Acondicionar a bateria na embalagem, de forma que ela não possa se deslocar.
 - ▶ Fixar a embalagem para que ela não possa se movimentar.

4.10.3 Carregador

▲ ATENÇÃO

- Durante o transporte, o carregador pode cair ou se deslocar. As pessoas podem sofrer ferimentos e pode haver danos materiais.
 - ▶ Tirar o plugue da tomada.
 - ▶ Tirar a bateria.
 - ▶ Transportar o carregador na bolsa em que é fornecido.
 - ▶ Se não houver uma bolsa incluída na entrega: fixar o carregador com cordas, correias ou cintas, de modo que ele não possa cair ou se deslocar.
- Não usar o cabo elétrico para transportar ou suspender o carregador. O cabo elétrico e o carregador podem ser danificados.
 - ▶ Enrolar o cabo elétrico e fixá-lo no carregador.

4.11 Armazenagem

4.11.1 Aspirador de pó

▲ ATENÇÃO

- Crianças não podem reconhecer ou prever os perigos relacionados ao aspirador de pó. As crianças podem sofrer ferimentos graves.



- ▶ Remover a bateria.

- ▶ Guardar o aspirador de pó fora do alcance de crianças.
- Os contatos elétricos e componentes metálicos no aspirador de pó podem sofrer corrosão, em função da umidade. O aspirador de pó pode ser danificado.



- ▶ Remover a bateria.

- ▶ Guardar o aspirador de pó limpo e seco.

4.11.2 Bateria

▲ ATENÇÃO

- As crianças não conseguem reconhecer e avaliar os perigos das baterias. As crianças podem sofrer ferimentos graves.
 - ▶ Guardar a bateria fora do alcance de crianças.
- A bateria não está protegida contra todas as influências ambientais. Se a bateria for exposta a determinadas condições ambientais adversas, ela pode sofrer danos irreparáveis.
 - ▶ Guardar a bateria limpa e seca.

- ▶ Guardar a bateria em um local fechado.
- ▶ Guardar a bateria separadamente do aspirador.
- ▶ Se a bateria for armazenada no carregador: retirar o plugue da tomada e armazenar a bateria com carga entre 40% e 60% (2 LEDs verdes acesos).
- ▶ Não guardar a bateria em ambientes com temperaturas fora dos limites recomendados,  18.5.

4.11.3 Carregador

▲ ATENÇÃO

- As crianças não conseguem reconhecer ou avaliar os perigos de um carregador. Elas podem sofrer ferimentos graves ou até fatais.
 - ▶ Tirar o plugue.
 - ▶ Guardar o carregador fora do alcance de crianças.
- O carregador não está protegido contra todas as influências do ambiente. Se o carregador for exposto a determinadas influências ambientais, ele pode ser danificado.
 - ▶ Tirar o plugue.
 - ▶ Se o carregador estiver quente: deixar o carregador esfriar.
 - ▶ Guardar o carregador limpo e seco.
 - ▶ Guardar o carregador em um ambiente fechado.
 - ▶ Não guardar o carregador em ambientes com temperaturas acima dos limites recomendados,  18.5.
- Não usar o cabo elétrico para transportar ou pendurar o carregador. O cabo elétrico e o carregador podem ser danificados.
 - ▶ Pegar e segurar o carregador na carcaça. Existe uma pega moldada no carregador para facilitar o manuseio dele.
 - ▶ Pendurar o carregador no suporte de parede.

4.12 Limpeza, manutenção e consertos

▲ ATENÇÃO

- Se durante a limpeza, manutenção ou conserto a bateria estiver inserida, o aspirador de pó pode ser acionado involuntariamente. Podem ocorrer ferimentos pessoais e danos materiais.









- ▶ Remover a bateria.

- Produtos de limpeza abrasivos, limpeza com jato de água ou com objetos cortantes podem danificar o aspirador de pó, a bateria e o carregador. Se o aspirador de pó, a bateria ou o carregador não forem limpos adequadamente, alguns componentes podem não funcionar corretamente e dispositivos de segurança podem ser desativados. As pessoas podem sofrer ferimentos graves.
 - ▶ Limpar o aspirador de pó, a bateria e o carregador conforme descrito neste manual de instruções.
- Se o aspirador de pó, a bateria e o carregador não receberem manutenção adequada ou não forem consertados adequadamente, alguns componentes podem não funcionar corretamente e dispositivos de segurança podem ser desativados. As pessoas podem sofrer ferimentos graves ou fatais.
 - ▶ Não fazer manutenção ou consertar o aspirador de pó, a bateria e o carregador por conta própria.
 - ▶ Se o aspirador de pó, a bateria ou o carregador precisarem de manutenção ou conserto: procurar um Ponto de Vendas STIHL.

5 Preparar o aspirador de pó

5.1 Preparar o aspirador de pó

Antes de iniciar o trabalho, realizar sempre as seguintes etapas:

- ▶ Certificar-se de que os seguintes componentes estejam de acordo com as exigências de segurança:
 - Aspirador de pó,  4.6.1.
 - Bateria,  4.6.2.
 - Carregador,  4.6.3.
- ▶ Verificar a bateria,  10.2.
- ▶ Carregar a bateria totalmente,  6.2.
- ▶ Limpar o aspirador de pó,  15.1
- ▶ Verificar os elementos de comando,  10.1.
- ▶ Se as etapas não puderem ser realizadas: não usar o aspirador de pó e consultar um Ponto de Vendas STIHL.

6 Carregar bateria e LEDs

6.1 Instalar o carregador em uma parede

O carregador pode ser instalado em uma parede.

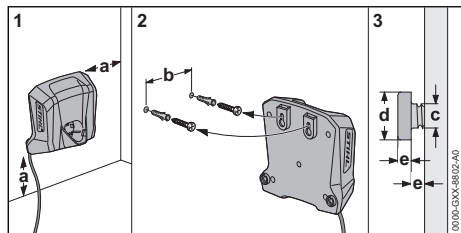

► Instalar o carregador em uma parede, observando as seguintes condições:

- Material de fixação usado é adequado.
- O carregador está na horizontal. As seguintes dimensões são atendidas:
 - a = pelo menos 100 mm
 - b = 54 mm
 - c = 4,5 mm
 - d = 9 mm
 - e = 2,5 mm

6.2 Carregar a bateria

O tempo de carregamento depende de vários fatores, como a temperatura da bateria ou do ambiente. Para um desempenho ideal, observar as faixas de temperatura recomendadas, 18.6. O tempo real de carregamento da bateria pode ser diferente do tempo de carregamento especificado. Viste www.stihl.com/charging-times para ver o tempo de carregamento especificado.

Quando a bateria é inserida no carregador conectado a uma tomada elétrica, o processo de carregamento inicia automaticamente. Quando a bateria estiver totalmente carregada, o carregador se desliga automaticamente.

Durante o carregamento, a bateria e o carregador se aquecem.

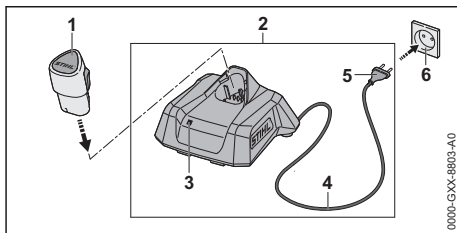

- Inserir o plugue (5) em uma tomada (6) de fácil acesso. O carregador (2) efetua um teste automático. O LED verde (3) acende por cerca de 1 segundo e o vermelho também por aproximadamente 1 segundo.
- Posicionar o cabo elétrico (4).
- Inserir a bateria (1) nas guias do carregador (2) e pressione até o encosto. O LED verde (3) acende ou fica piscando. A bateria (2) é carregada.
- Se o LED (3) não acender: a bateria (1) está totalmente carregada e pode ser removida do carregador (2).
- Se o carregador (2) não for mais usado: retirar o plugue (5) da tomada (6).

6.3 Mostrar estado de carga

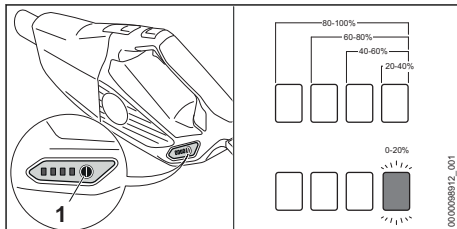

- Inserir a bateria.
- Pressionar o botão de pressão (1). Os LEDs verdes acendem por aprox. 5 segundos e indicam a carga da bateria.
- Se o LED verde direito piscar: carregar a bateria.

6.4 LEDs no aspirador de pó

Os LEDs podem indicar a carga da bateria ou falhas. Os LEDs podem estar acesos ou piscando em verde ou vermelho.

Se os LEDs verdes estiverem acesos ou piscando, é indicado o estado da carga da bateria.

- Se os LEDs vermelhos estiverem acesos ou piscando: solucionar as falhas, 17.1. Existe um problema no aspirador de pó ou na bateria.

6.5 LED no carregador

O LED indica o estado do carregador ou distúrbios. O LED pode estar aceso ou piscando na cor verde ou vermelha.

Se o LED verde estiver aceso ou piscando, a bateria está sendo carregada.

- ▶ Se o LED vermelho estiver aceso ou piscando: solucionar os distúrbios, 17. Existe um distúrbio no carregador ou na bateria.

7 Montar o aspirador de pó

7.1 Montar os acessórios

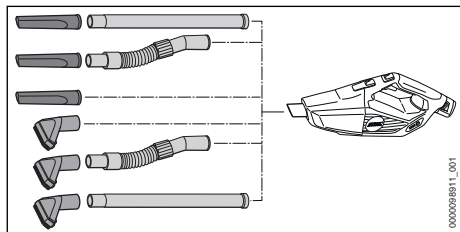

- ▶ Montar os acessórios e prendê-los no bico.

Desmontar e montar a escova

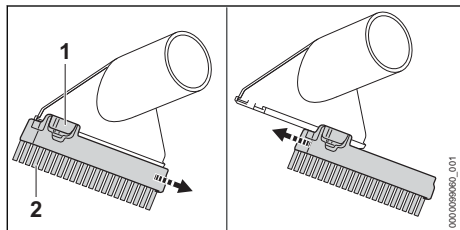

Desmontar a escova:

- ▶ Pressionar a alavanca de bloqueio (1) e mantê-la pressionada.
- ▶ Retirar a escova (2).

Montar a escova:

- ▶ Empurrar a escova (1) até o encosto nas guias do bico de aspiração. A escova faz um click ao se encaixar.

8 Inserir e tirar a bateria

8.1 Colocar a bateria

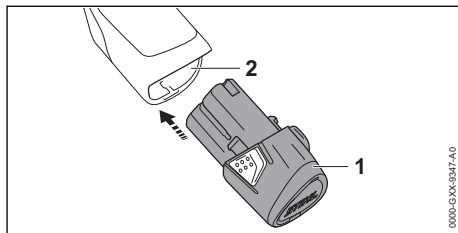

- ▶ Pressionar a bateria (1) até o encosto no compartimento da bateria (2). A bateria (1) encaixa com um clique.

8.2 Tirar a bateria

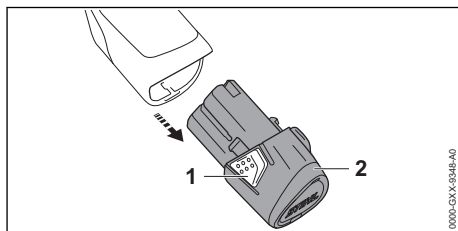

- ▶ Pressionar os dois ganchos para engate (1). A bateria (2) está desbloqueada e pode ser retirada.

9 Ligar e desligar o aspirador de pó

9.1 Ligar o aspirador de pó

- ▶ Segurar o aspirador de pó com uma mão no cabo de manejo, de forma que o polegar envolva o cabo.

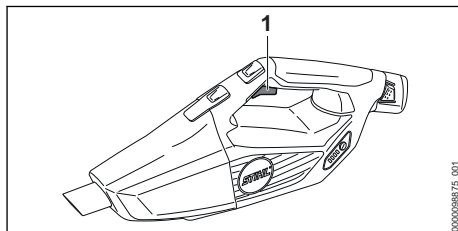

- ▶ Pressionar a alavanca do acelerador (1) com o dedo indicador e mantê-la pressionada. O aspirador de pó acelera e o material aspirado é sugado.

9.2 Desligar o aspirador de pó

- ▶ Soltar a alavanca do acelerador.
O material aspirado não é mais sugado.
- ▶ Se o material aspirado continuar sendo sugado: tirar a bateria e procurar um Ponto de Vendas STIHL.
- ▶ O aspirador de pó está com defeito.

10 Verificar o aspirador de pó e a bateria

10.1 Verificar os elementos de comando

Alavanca do acelerador

- ▶ Remover a bateria.
- ▶ Pressionar o acelerador.
- ▶ Se houver dificuldade no acionamento da alavanca do acelerador ou se ela não retornar para a posição inicial: não usar o aspirador de pó e procurar um Ponto de Vendas STIHL.
A alavanca do acelerador está com defeito.

Ligar o aspirador de pó

- ▶ Inserir a bateria.
- ▶ Pressionar a alavanca do acelerador e mantê-la pressionada.
O material aspirado é sugado.
- ▶ Se 3 LEDs vermelhos estiverem piscando: tirar a bateria e procurar um Ponto de Vendas STIHL.
Existe uma falha no aspirador de pó.
- ▶ Soltar a alavanca do acelerador.
O material aspirado não é mais sugado.
- ▶ Se o material aspirado continuar sendo sugado: tirar a bateria e procurar um Ponto de Vendas STIHL.
O aspirador de pó está com defeito.

10.2 Verificar a bateria

- ▶ Inserir a bateria.
- ▶ Pressionar o botão no aspirador de pó.
Os LEDs acendem ou ficam piscando.
- ▶ Se os LEDs não acenderem ou piscarem: não usar o aspirador de pó e consultar um Ponto de Vendas STIHL.
Existe um problema no aspirador de pó ou na bateria.

11 Trabalhar com o aspirador de pó

11.1 Segurar e conduzir o aspirador de pó

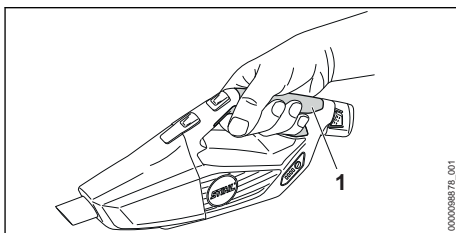

- ▶ Segurar e conduzir o aspirador de pó com uma mão no cabo de manejo (1), de forma que o polegar envolva o cabo.

11.2 Aspirar poeira e sujeira

- ▶ Ligar o aspirador de pó.
- ▶ Segurar o aspirador de pó com uma mão no cabo de manejo e aspirar diretamente ou montar um acessório.

Para um desempenho ideal, observar as faixas de temperatura recomendadas, 18.6.

11.3 Ativar e desativar o acelerador

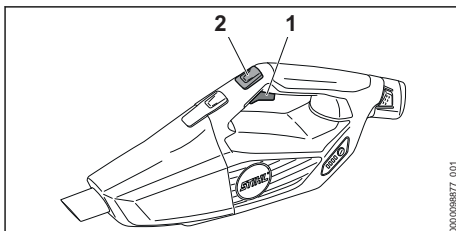

- ▶ Ligar o aspirador de pó.
- ▶ Pressionar o botão de controle do acelerador (2).
A força de aspiração está bloqueada. A alavanca do acelerador pode ser liberada.

Para desativar o bloqueio do acelerador: pressionar a alavanca do acelerador (1).

12 Após o trabalho

12.1 Após o trabalho

- ▶ Desligar o aspirador de pó e remover a bateria.
- ▶ Se o aspirador de pó estiver molhado: deixar o aspirador de pó secar.
- ▶ Se a bateria estiver molhada ou úmida: deixar a bateria secar, 18.6.

- ▶ Limpar o aspirador de pó.
- ▶ Limpar a bateria.

12.2 Esvaziar o recipiente

- ▶ Desligar o aspirador de pó e remover a bateria.

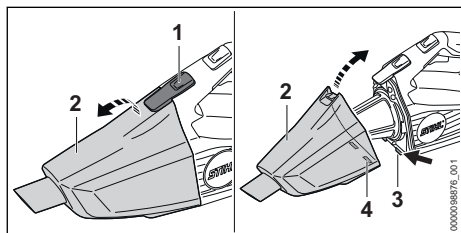

- ▶ Pressionar a alavanca de bloqueio (1) e retirar o recipiente (2).
 - ▶ Esvaziar o recipiente e descartar o conteúdo adequadamente.
 - ▶ Posicionar o recipiente (2), de forma que os encaixes (3) se encaixem nos rebaiços (4).
 - ▶ Baixar o recipiente (2).
- O recipiente (2) faz o click ao se encaixar.

13 Transporte

13.1 Transportar o aspirador de pó

- ▶ Desligar o aspirador de pó e remover a bateria.

Carregar o aspirador de pó

- ▶ Carregar o aspirador de pó com uma mão no cabo de manejo.

Transportar o aspirador de pó em um veículo

- ▶ Transportar o aspirador de pó em pé na bolsa fornecida.
- ▶ Fixar a bolsa, para que ela não possa cair ou se deslocar.

13.2 Transportar a bateria

- ▶ Desligar o aspirador de pó e remover a bateria.
- ▶ Certificar-se que a bateria está em perfeitas condições de segurança.
- ▶ Colocar a bateria na bolsa fornecida.
- ▶ Se nenhuma bolsa estiver incluída no escopo de entrega: fixar a bateria de forma que ela não possa se mover dentro da embalagem.
- ▶ Fixar a embalagem para que ela não possa se movimentar.

A bateria atende as exigências para o transporte de mercadorias perigosas. A bateria está classificada como UN 3480 (baterias de íons de lítio) e foi testada conforme Manual UN de Ensaios e Critérios, Parte III, subitem 38.3.

Os regulamentos de transporte estão disponíveis em www.stihl.com/safety-data-sheets.

13.3 Transportar o carregador

- ▶ Tirar o plugue da tomada.
- ▶ Tirar a bateria.
- ▶ Enrolar o cabo elétrico e fixá-lo no carregador.
- ▶ Se o carregador for transportado em um veículo:
 - ▶ Transportar o carregador na bolsa em que é fornecido.
 - ▶ Certificar-se que a bolsa não possa cair ou se movimentar.
 - ▶ Se não houver uma bolsa incluída no pacote de fornecimento: fixar o carregador, de modo que ele não possa cair ou se deslocar.

14 Armazenagem

14.1 Guardar o aspirador de pó

- ▶ Desligar o aspirador de pó e remover a bateria.
- ▶ Guardar o aspirador de pó, de modo que sejam atendidas as seguintes condições:
 - O aspirador de pó está fora do alcance de crianças.
 - O aspirador de pó está limpo e seco.

14.2 Guardar a bateria

A STIHL recomenda guardar a bateria com uma carga entre 40 % e 60 % (2 LEDs verdes acesos).

- ▶ Guardar a bateria, de modo que sejam atendidas as seguintes condições:
 - A bateria está fora do alcance de crianças.
 - A bateria está limpa e seca.
 - A bateria está em um ambiente fechado.
 - A bateria está separada do aspirador de pó.
 - Se a bateria for armazenada no carregador: retirar o plugue da tomada e armazenar a bateria com carga entre 40% e 60% (2 LEDs verdes acesos).
 - A bateria não foi guardada em um ambiente com temperaturas fora dos limites recomendados, 18.5.

AVISO

- Se a bateria não for guardada conforme descrito neste manual de instruções de serviços, ela pode ficar totalmente descarregada e apresentar danos irreparáveis.
 - ▶ Carregar uma bateria descarregada antes de guardá-la. A STIHL recomenda guardar a bateria com uma carga entre 40% e 60% (2 LEDs verdes acesos).
 - ▶ Guardar a bateria separadamente do aspirador.

14.3 Guardar o carregador

- ▶ Tirar o plugue da tomada.

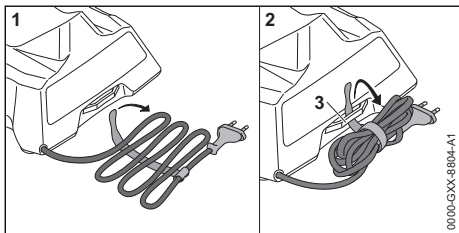

- ▶ Enrolar o cabo elétrico e fixá-lo no carregador.
- ▶ Guardar o carregador de modo que sejam respeitadas as seguintes condições:
 - O carregador está fora do alcance de crianças.
 - O carregador está limpo e seco.
 - O carregador está num local fechado.
 - O carregador não está pendurado pelo cabo elétrico ou pelo suporte (3) do cabo elétrico.
 - O carregador não está guardado em um ambiente com temperaturas fora dos limites recomendados, ☞ 18.5.

15 Limpeza**15.1 Limpar o aspirador de pó e os acessórios**

- ▶ Desligar o aspirador de pó e remover a bateria.
- ▶ Limpar o aspirador de pó e os acessórios com um pano úmido.
- ▶ Limpar as fendas de ventilação com um pincel.

15.2 Limpar o filtro

- ▶ Desligar o aspirador de pó e remover a bateria.

- ▶ Remover o recipiente.

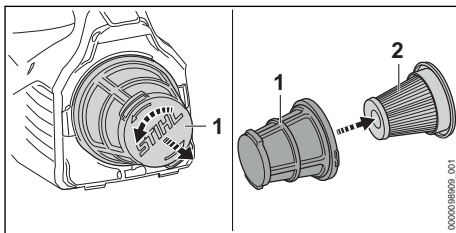

- ▶ Girar o cesto do filtro (1) no sentido anti-horário e retirá-lo.
- ▶ Remover o filtro de papel (2).
- ▶ Retirar a sujeira grossa na parte externa do filtro de papel (2).
- ▶ Bater o filtro de papel (2).
- ▶ Bater o cesto do filtro (1).
- ▶ Lavar o cesto do filtro (1) em água corrente e deixá-lo secar.
- ▶ Inserir o filtro de papel (2) no cesto do filtro (1).
- ▶ Posicionar o cesto do filtro (1) e girá-lo no sentido horário até que se encaixe.

15.3 Limpar a bateria

- ▶ Limpar a bateria com um pano úmido.

15.4 Limpar o carregador

- ▶ Tirar o plugue da tomada.
- ▶ Limpar o carregador com um pano úmido.
- ▶ Limpar os contatos elétricos do carregador com um pincel ou com uma escova macia.

16 Consertos**16.1 Consertar o aspirador de pó, a bateria e o carregador**

O usuário não pode consertar o aspirador de pó, a bateria e o carregador por conta própria.

- ▶ Se o aspirador de pó estiver danificado: não usar o aspirador de pó e procurar um Ponto de Vendas STIHL.
- ▶ Se a bateria está com defeito ou danificada: substituir a bateria.
- ▶ Se o carregador está com defeito ou danificado: substituir o carregador.
- ▶ Se o cabo elétrico estiver com defeito ou danificado: não usar o carregador e procurar um Ponto de Vendas STIHL para substituir o cabo elétrico.

17 Solucionar distúrbios

17.1 Solucionar distúrbios no aspirador de pó ou na bateria

| Distúrbio | LEDs no aspirador de pó | Causa | Solução |
|------------------------------------------------------------|----------------------------|--------------------------------------------------------------------------|--------------------------------------------------------------------------------------------------------------------------------------------------------------------------------------------------------------------------------------------------|
| O aspirador de pó não liga quando é acionado. | 1 LED verde piscando. | A carga da bateria está muito baixa. | ► Carregar a bateria. |
| | 1 LED vermelho aceso. | A bateria está muito quente ou muito fria. | ► Remover a bateria. ► Deixar a bateria esfriar ou aquecer. |
| | 3 LEDs vermelhos piscando. | Existe uma falha no aspirador de pó. | ► Retirar a bateria e colocá-la novamente. ► Ligar o aspirador de pó. ► Se 3 LEDs vermelhos continuarem piscando: não usar o aspirador de pó e procurar um Ponto de Vendas STIHL. |
| | 3 LEDs vermelhos acesos. | O aspirador de pó está muito quente. | ► Remover a bateria. ► Deixar o aspirador de pó esfriar. |
| | 4 LEDs vermelhos piscando. | Existe uma avaria na bateria. | ► Remover a bateria. ► Limpar os contatos elétricos no compartimento da bateria. ► Inserir a bateria. ► Ligar o aspirador de pó. ► Se 4 LEDs vermelhos continuarem piscando: não usar a bateria e procurar um Ponto de Vendas STIHL. |
| | | A conexão elétrica entre o aspirador de pó e a bateria foi interrompida. | ► Remover a bateria. ► Limpar os contatos elétricos no compartimento da bateria. ► Inserir a bateria. |
| | | O aspirador de pó ou a bateria estão úmidos. | ► Deixar o aspirador de pó ou a bateria secar,  18.6. |
| O aspirador de pó desliga durante o trabalho. | 3 LEDs vermelhos acesos. | O aspirador de pó está muito quente. | ► Remover a bateria. ► Deixar o aspirador de pó esfriar. |
| | | Existe uma falha elétrica. | ► Retirar a bateria e colocá-la novamente. ► Ligar o aspirador de pó. |
| A potência de sucção do aspirador de pó diminui. | 1 LED verde piscando. | A carga da bateria está muito baixa. | ► Carregar a bateria. |
| | | O recipiente está cheio. | ► Remover a bateria. ► Esvaziar o recipiente. ► Limpar o aspirador de pó. |
| O tempo de funcionamento do aspirador de pó é muito curto. | | A bateria não está totalmente carregada. | ► Carregar a bateria totalmente. |
| | | A vida útil da bateria foi excedida. | ► Substituir a bateria. |

17.2 Solucionar problemas do carregador

| Mal funcionamento | LED do carregador | Causa | Solução |
|-----------------------------------------------|---------------------------------------------------------------|---------------------------------------------------------------------|--------------------------------------------------------------------------------------------------------------------------------------------------------|
| A bateria não carrega. | O LED vermelho está aceso. | A bateria está muito quente ou muito fria. | ▶ Deixar a bateria inserida no carregador. O processo de carregamento inicia automaticamente, assim que a faixa de temperatura permitida for atingida. |
| | O LED vermelho está piscando. | A conexão elétrica entre o carregador e a bateria foi interrompida. | ▶ Remover a bateria. ▶ Limpar os contatos elétricos no carregador. ▶ Inserir a bateria. |
| | | Há um defeito no carregador. | ▶ Não usar o carregador e procurar um Ponto de Vendas STIHL. |
| | | Existe uma avaria na bateria. | ▶ Não usar a bateria e procurar um Ponto de Vendas STIHL. |
| O carregador não realiza um teste automático. | Os LEDs não ficam verdes ou vermelhos por cerca de 1 segundo. | A conexão elétrica com o carregador foi interrompida brevemente. | ▶ Tirar o plugue da tomada. ▶ Aguardar 1 minuto. ▶ Inserir o plugue na tomada. |

18 Dados técnicos

18.1 Aspirador de pó STIHL SEA 20.0

- Bateria permitida: STIHL AS
- Peso sem bateria: 1,1 kg
- Fluxo de ar máximo: 1026 l/min
- Vácuo máximo: 80 mbar
- Dimensões
 - Comprimento: 465 mm
 - Largura: 113 mm
 - Altura: 187 mm
- Diâmetro interno da mangueira de aspiração: 29 mm
- Capacidade máxima do recipiente: 0,75 l

O tempo de funcionamento está indicado em www.stihl.com/battery-life.

18.2 Bateria STIHL AS

- Tecnologia da bateria: ions de lítio
- Tensão: 10,8 V
- Capacidade em Ah: ver plaqueta de identificação
- Teor de energia em Wh: ver plaqueta de identificação
- Peso em kg: ver plaqueta de identificação

18.3 Carregador STIHL AL 1

- Tensão nominal: ver plaqueta de identificação
- Frequência: ver plaqueta de identificação
- Potência nominal: ver plaqueta de identificação
- Corrente de carga: ver plaqueta de identificação

- Tensão energética máxima da bateria permitida STIHL AS: 12,5 Ah

Os tempos de carga estão especificados em www.stihl.com/charging-times.

18.4 Cabos de extensão

Quando um cabo de extensão for utilizado, seus fios devem ter, pelo menos, a seguinte bitola mínima, dependendo da tensão e do comprimento do cabo de extensão:

Se a tensão nominal na plaqueta de identificação for de 220 V a 240 V:

- Comprimento do cabo até 20 m: AWG 15 / 1,5 mm²
- Comprimento do cabo 20 m até 50 m: AWG 13 / 2,5 mm²

Se a tensão nominal na plaqueta de identificação for de 100 V a 127 V:

- Comprimento do cabo até 10 m: AWG 14 / 2,0 mm²
- Comprimento do cabo 10 m até 30 m: AWG 12 / 3,5 mm²

18.5 Limites de temperatura

⚠ ATENÇÃO

- A bateria não está protegida contra todas as influências ambientais. Se a bateria for exposta a determinadas condições ambientais adversas, ela pode pegar fogo ou explodir. Podem ocorrer ferimentos pessoais e danos materiais.
 - ▶ Não carregar a bateria abaixo de - 20 °C ou acima de + 50 °C.
 - ▶ Não usar o aspirador de pó, a bateria ou o carregador abaixo de - 20 °C ou acima de + 50 °C.
 - ▶ Não guardar o aspirador de pó, a bateria ou o carregador abaixo de - 20 °C ou acima de + 70 °C.

18.6 Faixas de temperatura recomendadas

Observar as seguintes faixas de temperatura, para um desempenho ideal do aspirador de pó, bateria e carregador:

- Carga: + 5 °C até + 40 °C
- Utilização: - 10 °C até + 40 °C
- Armazenagem: - 20 °C até + 50 °C

Se a bateria for carregada, usada ou armazenada em ambientes com temperaturas fora das faixas recomendadas, o desempenho pode reduzir.

Se a bateria estiver molhada ou úmida, deixe-a secar por pelo menos 48 horas em temperaturas acima de +15°C e abaixo de +50°C, bem como abaixo de 70% de umidade. A umidade mais alta pode aumentar o tempo de secagem.

19 Peças de reposição e acessórios

19.1 Peças de reposição e acessórios

STIHL Estes símbolos identificam as peças de reposição e acessórios originais STIHL.

A STIHL recomenda utilizar peças de reposição originais STIHL e acessórios originais STIHL.

Peças de reposição e acessórios de outros fabricantes não podem ser avaliados pela STIHL em termos de confiabilidade, segurança e adequação, apesar da observação constante do mercado e a STIHL não pode garantir sua utilização.

As peças de reposição e os acessórios originais STIHL podem ser adquiridos em um Ponto de Vendas STIHL.

20 Descarte

20.1 Descartar o aspirador de pó, a bateria e o carregador

Informações sobre o descarte estão disponíveis na administração local ou nos Pontos de Vendas STIHL.

As baterias podem ser descartadas em um Ponto de Vendas STIHL.

O descarte inadequado pode ser prejudicial à saúde e poluir o meio ambiente.

- ▶ Encaminhar os produtos STIHL, incluindo a embalagem, para um ponto de coleta adequado para reciclagem, de acordo com os regulamentos locais.
- ▶ Não descartar junto com o lixo doméstico.

21 Informação sobre o produto

21.1 Aspirador de pó STIHL SEA 20.0

ANDREAS STIHL AG & Co. KG
Badstraße 115
D-71336 Waiblingen

Alemanha

- Tipo: Aspirador de pó
- Marca de fabricação: STIHL
- Modelo: SEA 20.0
- Identificação de série: SA03

A documentação técnica se encontra no departamento de certificação de produtos da ANDREAS STIHL AG & Co.

O ano de fabricação, o país fabricante e o número da máquina são informados no aspirador de pó.

目次

| | | |
|---|--------------------------|----|
| 1 | ごあいさつ..... | 19 |
| 2 | はじめに..... | 19 |
| 3 | 概要..... | 19 |
| 4 | 安全に関する重要事項..... | 20 |
| 5 | ハンディバキュームクリーナーの使用準備..... | 27 |
| 6 | バッテリーの充電、LED..... | 27 |

| | | |
|----|--------------------------|----|
| 7 | ハンディバキュームクリーナーの組み立て | 28 |
| 8 | バッテリーの取り外しと取り付け | 28 |
| 9 | ハンディバキュームクリーナーのオン/オフ切り替え | 29 |
| 10 | ハンディバキュームクリーナーとバッテリーの点検 | 29 |
| 11 | ハンディバキュームクリーナーの使用 | 29 |
| 12 | 作業後 | 30 |
| 13 | 運搬 | 30 |
| 14 | 保管 | 31 |
| 15 | 清掃 | 31 |
| 16 | 修理 | 32 |
| 17 | トラブルシューティング | 32 |
| 18 | 技術仕様 | 34 |
| 19 | スペアパーツおよびアクセサリ | 34 |
| 20 | 廃棄 | 35 |
| 21 | 製品情報 | 35 |

1 ごあいさつ

お客様各位

STIHL 製品をご購入いただき、誠にありがとうございます。弊社では、お客様のご要望を満たす高品質の製品を開発し、製造しております。弊社の製品は、極端な条件下においても高い信頼性が発揮されるよう設計されております。

STIHL 社は上質なサービスでも定評があります。弊社販売店は、お客様にご満足いただける助言や商品説明だけでなく、広範なサービスサポートも提供しております。

STIHL 社は天然資源を持続可能かつ責任ある方法で利用することに尽力しており、この方針を明示しています。本取扱説明書は、製品の長きに渡る耐用年数において、お客様が STIHL 製品を安全かつ環境に優しい方法で使用するのに役立つよう考えられています。

弊社をご愛顧いただきまして有難うございます。今後とも STIHL 製品をご愛用いただきますようお願い申し上げます。

Dr. Nikolas Stihl

Dr. Nikolas Stihl

重要！ 初めて使用する前に取扱説明書をお読みください。取扱説明書は、必要なときに参照できるように安全な場所に保管してください。

2 はじめに

2.1 本書内の警告表示



警告

- 重傷または死亡の原因となるおそれのある危険を示しています。
 - ▶ 記載されている対策を講じると、重傷または死亡事故を防ぐことができます。

注記

- 物的損害の原因となるおそれのある危険を示しています。
 - ▶ 記載されている対策を講じると、物損事故を防ぐことができます。

2.2 本文中の記号



この記号は、本取扱説明書の章を示します。

3 概要

3.1 ハンディバキュームクリーナー、バッテリー、充電器

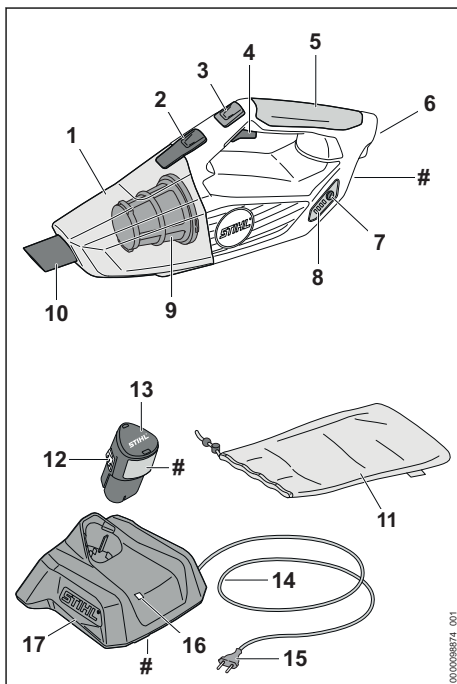

1 コンテナ

吸引した塵埃が溜まります。

- 2 **ロッキングレバー**
コンテナをハンディバキュームクリーナーに固定します。
 - 3 **電源ロックボタン**
作動(吸引)状態のまま機械をロックします。
 - 4 **トリガー**
ハンディバキュームクリーナーのオン/オフを切り替えます。
 - 5 **コントロールハンドル**
ハンディバキュームクリーナーの操作、保持、制御用に使います。
 - 6 **バッテリーコンパートメント**
バッテリーを収納します。
 - 7 **プッシュボタン**
押すと、ハンディバキュームクリーナーのLEDが点灯/点滅します。
 - 8 **LED**
バッテリーの充電状態と不具合を表示します。
 - 9 **フィルター**
吸気から塵埃を濾過します。
 - 10 **ノズル**
吸引した塵埃をコンテナ内へ導きます。
 - 11 **バッグ**
ハンディバキュームクリーナー、バッテリー、充電器、アクセサリーの運搬や保管に使います。
 - 12 **ロッキングフック**
バッテリーコンパートメント内でバッテリーを固定します。
 - 13 **バッテリー**
ハンディバキュームクリーナーに電源を供給します。
 - 14 **電源ケーブル**
充電器を電源コンセントに接続します。
 - 15 **電源プラグ**
電源ケーブルを電源コンセントに接続します。
 - 16 **LED**
充電器の作動状態を表示します。
 - 17 **充電器**
バッテリーを充電します。
- # **機械番号付き銘板**

3.2 アクセサリー

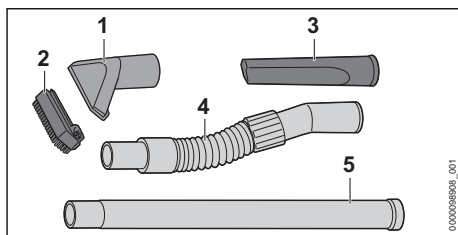

- 1 **ピックアップツール**
粗いゴミの吸引に使います。
- 2 **ブラシアタッチメント**
傷付きやすい面の集塵に使います。
- 3 **隙間ノズル**
狭い場所における集塵に使います。
- 4 **吸引ホース、吸気ホース**
ノズルの延長に使います。
- 5 **延長チューブ**
ノズルの延長に使います。

3.3 記号

ハンディバキュームクリーナー、バッテリー、充電器には以下の記号が記載されている場合があります：

 電源ボタンを操作してください。



LEDが緑色で点灯または点滅。バッテリーが充電中です。



LEDが赤色で点滅。バッテリーと充電器が電氣的に接続されていないか、バッテリーまたは充電器が故障しています。



 この記号の隣に記載されている情報は、バッテリーメーカーの仕様に基づくバッテリーのエネルギー含有量です。使用中に用いることができるエネルギー含有量は、仕様値よりも少なくなります。



電気機器は、屋内の乾いた場所のみで使用してください。



本製品は、家庭ごみと一緒に廃棄しないでください。



取扱説明書をよく読み、理解し、保管してください。

4 安全に関する重要事項

4.1 警告記号

ハンディバキュームクリーナー、バッテリー、充電器に使用されている警告標示とラベルの意味：



安全上の注意事項を遵守し、必要な予防措置を講じてください。



取扱説明書をよく読み、理解し、保管してください。



休憩中や、運搬、保管、整備、修理を行うときは、必ずバッテリーを取り外してください。



ハンディバキュームクリーナーを雨や湿気から保護してください。



バッテリーを熱や火気から保護してください。



バッテリーは雨や湿気から保護し、液体に浸さないでください。

4.2 用途

STIHL SEA 20.0 ハンディバキュームクリーナーは、屋内で乾いた粉塵を吸引するために使用します。

ハンディバキュームクリーナーは、雨天下では使用しないでください。

電源は、STIHL AS バッテリーから供給されます。

STIHL AS バッテリーは、STIHL AL 1 充電器を使用して充電してください。

▲ 警告

- STIHL 社が本ハンディバキュームクリーナー用に明示的に承認していないバッテリーと充電器は、火災や爆発を起こすおそれがあります。重傷や致命傷を負ったり、器物が損壊したりするおそれがあります。
 - ▶ 本ハンディバキュームクリーナーには STIHL AS バッテリーを使用してください。
 - ▶ STIHL AS バッテリーは、STIHL AL 1 充電器を使用して充電してください。
- 設計上の目的以外でハンディバキュームクリーナー、バッテリーまたは充電器を使用すると、重傷または致命傷や物的損害の原因になるおそれがあります。
 - ▶ ハンディバキュームクリーナー、充電器、バッテリーは本書に従って使用してください。

4.3 使用者が満たすべき条件

▲ 警告

- 適切な研修または指導を受けていない使用者は、ハンディバキュームクリーナーの使用に伴う危険の認識や評価ができません。使用者または他の人員が重傷または致命傷を負うおそれがあります。



▶ 取扱説明書をよく読み、理解し、保管してください。

- ▶ ハンディバキュームクリーナーを譲渡する場合、必ず本取扱説明書を一緒に手渡してください。
- ▶ 使用者が以下の必要条件を満たしているか確認してください：
 - 十分な休息を取っている。

– ハンディバキュームクリーナーを操作するために適切な身体的/精神的状態にある。

– ハンディバキュームクリーナーの使用に伴う危険を認識し、評価することができる。

– 成人に達しているか、国の規制に従い、監督下で職業訓練を受けた。

– 初めてハンディバキュームクリーナーを使用する前に、STIHL サービス店またはその他の経験豊富な使用者から指導を受けた。

– アルコール類、薬剤、または麻薬などの影響を受けていない。

- ▶ ご不明な点は、STIHL サービス店へお問い合わせください。

4.4 衣服と装備

▲ 警告

- 操作中、長髪はハンディバキュームクリーナーに引き込まれることがあります。それにより重傷を負うおそれがあります。
 - ▶ 長髪は結び、肩よりも高い位置でまとめてください。

- 作業中は、粉塵が巻き上げられることがあります。巻き上げられた粉塵は気道を傷付け、アレルギー反応を引き起こすおそれがあります。
 - ▶ 粉塵が発生するときは、防塵マスクを着用してください。
- 不適切な衣服は、ハンディバキュームクリーナーに絡まるおそれがあります。適切な衣服を着用しないと、重傷を負うおそれがあります。
 - ▶ 体にぴったりフィットする衣服を着用してください。
 - ▶ スカーフや装身具は外してください。
- 不適切な履物を履くと、滑るおそれがあります。それにより負傷するおそれがあります。
 - ▶ 靴底が滑らず、頑強な作りの、足が露出しない靴を着用してください。

4.5 作業エリアおよび周辺環境

4.5.1 作業エリアと周辺環境

▲ 警告

- 見物人、子供、動物はハンディバキュームクリーナーの危険の認識や評価ができません。見物人、子供、動物は、重傷を負うおそれがあります。

▶ 作業エリアに見物人、子供、動物を近付けないでください。

▶ ハンディバキュームクリーナーを無人のまま放置しないでください。

▶ 子供がハンディバキュームクリーナーで遊ばないように注意してください。

- ハンディバキュームクリーナーは防水構造ではありません。雨の中または湿った場所で作業を行うと、感電することがあります。それにより負傷事故が生じ、ハンディバキュームクリーナーが損傷するおそれがあります。



▶ 雨の中または湿っている場所では作業を行わないでください。

- ハンディバキュームクリーナーの電気部品から火花が発生することがあります。引火や爆発が起きやすい環境下では、火花によって火災や爆発が起きることがあります。重傷や致命傷を負ったり、器物が損壊したりするおそれがあります。
 - ▶ 引火または爆発が起きやすい環境下では、作業しないでください。

- 排気を吸い込むと健康に害が及び、アレルギー反応を引き起こされるおそれがあります。
 - ▶ 十分な換気を行ってください。
 - ▶ 使用国で適用されている、屋内の換気や換気回数に関する規制を遵守してください。

4.5.2 バッテリー

▲ 警告

- 見物人、子供、動物はバッテリーの危険の認識や評価ができません。見物人、子供、動物は、重傷を負うおそれがあります。
 - ▶ 作業エリアに子供、見物人、動物を近付けないでください。
 - ▶ バッテリーを無人のまま放置しないでください。
 - ▶ 子供がバッテリーで遊ばないように注意してください。

- バッテリーは、すべての周囲条件に対して保護されているわけではありません。特定の周囲条件にさらされると、バッテリーが発火したり、爆発したり、修理不能な損傷が生じたりするおそれがあります。それにより重傷を負ったり、物的損害につながったりするおそれがあります。



▶ バッテリーを熱や火気から保護してください。

▶ バッテリーを火の中に投げ入れないでください。

- ▶ 規定の温度範囲を超える環境下でバッテリーの充電、使用、保管を行わないでください。☑ 18.5。



▶ バッテリーは雨や湿気から保護し、液体に浸さないでください。

- ▶ バッテリーを小さな金属製の物体に近付けないでください。
- ▶ バッテリーを高圧にさらさないでください。
- ▶ バッテリーをマイクロ波にさらさないでください。
- ▶ 化学物質と塩類からバッテリーを保護してください。

4.5.3 充電器

▲ 警告

- 見物人や子供は、充電器や電流の危険性を認識しておらず、評価することもできません。見物人、子供、動物が重傷または致命傷を負う可能性があります。
 - ▶ 作業エリアに子供、見物人、動物を近付けないでください。
 - ▶ 子供が充電器で遊ばないように注意してください。

- 充電器は、防水構造ではありません。雨の中または湿った場所で作業を行うと、感電することがあります。使用者が負傷し、充電器が損傷するおそれがあります。



- ▶ 雨天時や湿気の多い場所で操作しないでください。

- 充電器は、すべての周囲条件に対して保護されているわけではありません。特定の周囲条件にさらされると、充電器は発火するか、爆発することがあります。それにより重傷を負ったり、物的損害につながったりするおそれがあります。

- ▶ 充電器は乾燥した屋内で使用してください。
- ▶ 引火または爆発が起きやすい環境下では、充電器を使用しないでください。
- ▶ 引火しやすい表面では、充電器を使用しないでください。
- ▶ 充電器は、規定の温度範囲を超える環境下で使用したり、保管したりしないでください、**18.5**。

- 接続ケーブルにはつまずく危険があります。負傷事故が生じたり、充電器が損傷したりするおそれがあります。

- ▶ 電源ケーブルは、床の上に平らになるように置いてください。

4.6 安全に関する条件

4.6.1 安全に関する条件

ハンディバキュームクリーナーは、以下の条件が満たされている場合は安全な状態です。

- ハンディバキュームクリーナーが損傷していない。
- ハンディバキュームクリーナーが清潔かつ乾いた状態になっている。
- 操作部が正常に作動し、改造されていない。
- 本ハンディバキュームクリーナー用に設計された STIHL 純正アクセサリだけが取り付けられている。
- アクセサリが適切に取り付けられている。

▲ 警告

- 安全な状態にない場合、部品が正常に作動しなくなるか、安全装置が作動しなくなるおそれがあります。重傷または致命傷を負うおそれがあります。
 - ▶ 損傷しているハンディバキュームクリーナーは使用しないでください。
 - ▶ ハンディバキュームクリーナーが汚れたり、濡れたりした場合は、清掃し、乾かしてください。
 - ▶ ハンディバキュームクリーナーには絶対に改造を試みないでください。

- ▶ 操作部が正常に作動しない場合、バキュームシュレッダーを使用しないでください。
- ▶ フィルターが取り付けられ、損傷していないことを常に確認してください。
- ▶ 本ハンディバキュームクリーナー用に設計された STIHL 純正アクセサリだけを装着してください。
- ▶ アクセサリは、本取扱説明書またはアクセサリに付属する取扱説明書に従って装着してください。
- ▶ 摩耗するか、損傷したラベルは交換してください。
- ▶ ハンディバキュームクリーナーの開口部には絶対に物を差し込まないでください。

4.6.2 バッテリー

バッテリーは、以下の条件が満たされている場合に安全な状態となります：

- バッテリーが損傷していない。
- バッテリーが清潔かつ乾燥した状態にあること。
- バッテリーが正常に機能し、改造されていない。

▲ 警告

- 安全な状態ではない場合、バッテリーが安全に機能しなくなる可能性があります。重傷を負う可能性があります。
 - ▶ 損傷がなく、正常に機能するバッテリーを使用して作業してください。
 - ▶ 損傷または故障しているバッテリーは充電しないでください。
 - ▶ バッテリーが汚れている場合：バッテリーを清掃してください。
 - ▶ バッテリーが濡れている場合：バッテリーを乾かしてください、**18.6**。
 - ▶ バッテリーを改造しないでください。
 - ▶ バッテリーの開口部に物を差し込まないでください。
 - ▶ バッテリーの電気接点を金属製品と接続すること、ならびに短絡することは控えてください。
 - ▶ バッテリーを開けないでください。
 - ▶ 摩耗や損傷のあるラベルは交換してください。
- 損傷したバッテリーから液体が漏れることがあります。この液体が皮膚や目に触れると、皮膚や目が炎症を起こす可能性があります。
 - ▶ 液体に触れないようにしてください。
 - ▶ 皮膚に触れてしまった場合：大量の石鹸と水で接触した皮膚部分を洗い流してください。
 - ▶ 目に触れてしまった場合：大量の水で15分以上洗眼し、医師の診察を受けてください。

- 損傷や欠陥のあるバッテリーは、異臭を放ったり、煙が出たり、燃えたりすることがあります。人員が重傷または致命傷を負い、物的損害に至る可能性があります。
 - ▶ バッテリーから異臭がする、または煙が出ている場合：バッテリーの使用を中断し、可燃物から遠ざけてください。
 - ▶ バッテリーが燃えている場合：消火器または水を使用して、バッテリーの消火を試みてください。

4.6.3 充電器

充電器は、以下の条件が満たされている場合、安全な状態です：

- － 充電器が損傷していない。
- － 充電器が清潔かつ乾燥した状態にある。

▲ 警告

- 部品が安全要件を満たしていない場合は、正常に作動しなくなるか、安全装置が作動しなくなるおそれがあります。その結果、重傷または致命傷を負うおそれがあります。
 - ▶ 損傷した充電器は使用しないでください。
 - ▶ 充電器が汚れたり濡れたりした場合：充電器を掃除し、乾かしてください。
 - ▶ 絶対に充電器に改造を試みないでください。
 - ▶ 絶対に充電器の開口部に物を差し込まないでください。
 - ▶ 絶対に充電器の接点間を金属の物体で短絡しないでください。
 - ▶ 充電器を分解しないでください。

4.7 作業時

▲ 警告

- 特定の条件下では、使用者は作業に集中できなくなることがあります。それによりつまずいたり、転倒したり、重傷を負ったりするおそれがあります。
 - ▶ 常に冷静に作業を計画してください。
 - ▶ 明るさと視界が不十分な場合は、ハンディバキュームクリーナーを使用しないでください。
 - ▶ ハンディバキュームクリーナーは一人で操作してください。
 - ▶ 障害物に注意してください。
 - ▶ 地面に立ち、バランスを保ちます。
 - ▶ 疲労を感じたときは、休憩を取ってください。
- 操作中にハンディバキュームクリーナーの動作が変化するか、異常を感じたときは、機械がもはや安全な状態にない可能性があります。それにより重傷を負ったり、物的損害につながったりするおそれがあります。

- ▶ 作業を中止し、バッテリーを取り外し、STIHL サービス店に連絡してください。
- ▶ ハンディバキュームクリーナーは、常に立てた状態で使用してください。
- ▶ 冷却空気が十分に流動するよう、ハンディバキュームクリーナーにカバーを被せないでください。

4.8 充電

▲ 警告

- 損傷または不具合のある充電器は、充電中に異臭がしたり、煙が発生したりする場合があります。その結果、負傷したり、器物が損壊したりするおそれがあります。
 - ▶ プラグを壁コンセントから抜いてください。
- 充電器は、放熱が不十分な場合、過熱して火災の原因となるおそれがあります。それにより重傷または致命傷を負ったり、器物が損壊したりする場合があります。
 - ▶ 充電器をカバーなどで覆わないでください。

4.9 電源への接続

以下が生じていると、通電部品に接触するおそれがあります。

- － 電源ケーブルまたは延長ケーブルが損傷している。
- － 電源ケーブルまたは延長ケーブルの電源プラグが損傷している。
- － 電源コンセントが正しく設置されていない。

▲ 危険

- 通電部品に接触すると、感電するおそれがあります。それにより重傷または致命傷を負うおそれがあります。

- ▶ 電源ケーブル、延長ケーブル、各プラグが損傷していないことを確認してください。



電源ケーブルまたは延長ケーブルが損傷している場合：

- ▶ 損傷している部分に触らないでください。
- ▶ 電源から電源プラグを抜きます。
- ▶ 手が乾いていることを確認してから電源ケーブル、延長ケーブル、または電源プラグに触れてください。
- ▶ 電源ケーブルや延長ケーブルの電源プラグは、適切に設置され、ヒューズの定格が適切な感電防止コンセントに接続してください。
- ▶ 漏電遮断器 (30 mA, 30 ms) と共に充電器を設置してください。
- 損傷するか、不適切な延長ケーブルは、感電の原因になることがあります。重傷や致命傷を負う危険があります。

- ▶ ケーブルの断面積が適正な延長ケーブルを使用してください、 18.4。

▲ 警告

- 充電中の不適切な線間電圧や周波数によって充電器に過電圧が生じるおそれがあります。充電器が損傷するおそれがあります。
 - ▶ 主電源の電圧と周波数が、充電器の銘板に記載されているデータと一致しているか確認してください。
- 充電器をテーブルタップに接続すると、充電中に電気部品に過負荷が加わるおそれがあります。部品が過熱し、火災が発生するおそれがあります。重傷や致命傷を負ったり、器物が損壊したりするおそれがあります。
 - ▶ テーブルタップに接続した充電器・全電気機器の銘板に記載されている情報（消費電力）がテーブルタップの仕様を超えていないか確認してください。
- 電源ケーブルや延長ケーブルを不適切に配置すると、損傷したり、人がつまずいたりするおそれがあります。負傷事故が生じたり、電源ケーブルや延長ケーブルが損傷したりするおそれがあります。
 - ▶ 電源ケーブルと延長ケーブルはつまずかない位置に配置し、ケーブルが敷設されていることを表示してください。
 - ▶ 電源ケーブルと延長ケーブルは、張力が加わったり、絡まったりしないように配置してください。
 - ▶ 電源ケーブルと延長ケーブルは、損傷したり、折れ曲がったり、つぶれたり、擦り切れたりしないように配置してください。
 - ▶ 電源ケーブルと延長ケーブルは熱、オイル、化学薬品から保護してください。
 - ▶ 電源ケーブルと延長ケーブルは、乾いた面に敷設してください。
- 延長ケーブルは使用中に熱を持ちます。熱を逃がすことができないと、火災が生じるおそれがあります。
 - ▶ ケーブルリールを使用する場合、ケーブルをリールから完全に引き出して使用してください。
- 配線や配管が壁の内部に敷設されている場合に充電器を壁に取り付けると、配線や配管が損傷することがあります。配線と接触すると、感電するおそれがあります。それにより重傷を負ったり、物的損害につながったりするおそれがあります。
 - ▶ 充電器を取り付ける壁部分に配線や配管が通っていないことを確認してください。
- 本取扱説明書に従って充電器を壁に取り付けると、充電器やバッテリーが落下したり、充電器が過熱したりするおそれがあります。それにより重傷を負ったり、物的損害につながったりするおそれがあります。

- ▶ 充電器は、本取扱説明書に従って壁に取り付けてください。
- バッテリーを挿入したまま充電器を壁に取り付けると、バッテリーが充電器から落下することがあります。それにより重傷を負ったり、物的損害につながったりするおそれがあります。
 - ▶ 充電器を壁に取り付けてからバッテリーを挿入してください。

4.10 運搬

4.10.1 ハンディバキュームクリーナー

▲ 警告

- ハンディバキュームクリーナーは輸送中に倒れたり、ずれたりするおそれがあります。負傷したり、器物が損壊したりするおそれがあります。
 - ▶ バッテリーを取り外してください。
- ▶ ハンディバキュームクリーナーは付属品のバッグを使用して輸送してください。
- ▶ バッグが付属していない場合は、転倒したり、ずれたりしないよう、固定ストラップやネットでハンディバキュームクリーナーを固定してください。



4.10.2 バッテリー

▲ 警告

- バッテリーは、すべての周囲条件に対して保護されているわけではありません。特定の周囲条件にさらされると、バッテリーは破損し、物的損害が生じるおそれがあります。
 - ▶ 破損したバッテリーは絶対に輸送しないでください。
 - ▶ 付属している場合は、バッテリーを付属品のバッグに入れて輸送してください。
- バッテリーは輸送中に倒れたり、ずれたりするおそれがあります。それにより重傷を負ったり、物的損害につながったりするおそれがあります。
 - ▶ バッテリーは、内部で固定が可能なパッケージを使用して輸送してください。
 - ▶ パッケージが動かないよう固定してください。

4.10.3 充電器

▲ 警告

- 充電器は輸送中に倒れたり、ずれたりするおそれがあります。その結果、負傷したり、物的損害につながったりするおそれがあります。
 - ▶ 壁コンセントから電源プラグを抜きます。
 - ▶ バッテリーを取り外します。

- ▶ 充電器は同梱されていたバッグに入れて輸送してください。
- ▶ 充電器にバッグが同梱されていない場合：転倒したり、ずれたりしないよう、固定ストラップまたはネットで充電器を固定します。
- 充電器を運搬する目的に電源ケーブルを使用しないでください。電源ケーブルと充電器が損傷するおそれがあります。
 - ▶ 電源ケーブルを巻き上げ、充電器に固定します。

4.11 保管

4.11.1 ハンディバキュームクリーナー

▲ 警告

- 子供は、ハンディバキュームクリーナーの危険の認識や評価ができません。子供は重傷を負う可能性があります。



- ▶ バッテリーを取り外してください。

- ▶ ハンディバキュームクリーナーは子供の手の届かない場所に保管してください。
- 水分によってハンディバキュームクリーナーの電気接点と金属部品が腐食することがあります。ハンディバキュームクリーナーが損傷するおそれがあります。



- ▶ バッテリーを取り外してください。

- ▶ ハンディバキュームクリーナーは、清潔な乾いた状態で保管してください。

4.11.2 バッテリー

▲ 警告

- 子供は、バッテリーの危険の認識や評価ができません。子供は重傷を負う可能性があります。
 - ▶ バッテリーは子供の手の届かないところに保管してください。
- バッテリーは、すべての周囲条件に対して保護されているわけではありません。特定の周囲条件にさらされると、バッテリーが修理不能な損傷を受けるおそれがあります。
 - ▶ バッテリーは清潔な乾燥した状態で保管してください。
 - ▶ バッテリーは閉鎖空間で保管してください。
 - ▶ バッテリーはハンディバキュームクリーナーとは別に保管してください。
 - ▶ バッテリーを充電器の中に保管している場合：電源プラグを外し、40%から60%の充

電レベルでバッテリーを保管してください（緑色のLEDが2つ点灯します）。

- ▶ バッテリーは、規定の温度範囲を超える環境下で保管しないでください、☑ 18.5。

4.11.3 充電器

▲ 警告

- 子供は、充電器の危険の認識や評価ができません。子供は重傷を負うか、死亡するおそれがあります。
 - ▶ 電源プラグを壁コンセントから抜き取ります。
 - ▶ 充電器は子供の手の届かないところに保管してください。
- 充電器は、すべての周囲条件に対して保護されているわけではありません。特定の周囲条件にさらすと、充電器が損傷するおそれがあります。
 - ▶ 電源プラグを壁コンセントから抜き取ります。
 - ▶ 充電器が高温になっている場合は、充電器が冷めるまで放置してください。
 - ▶ 充電器は、清潔な乾燥した場所に保管してください。
 - ▶ 充電器は、閉鎖空間で保管してください。
 - ▶ 充電器は、規定の温度範囲を超える環境下で保管しないでください、☑ 18.5。
- 充電器を運搬したり、吊り下げたりするために電源ケーブルを使用しないでください。電源ケーブルと充電器が損傷するおそれがあります。
 - ▶ 充電器は、ハウジング(本体)を確実につかんで保持してください。持ち上げやすいよう、充電器の背部には埋め込み式取っ手が設けられています。
 - ▶ 充電器は壁面マウントに掛けてください。

4.12 清掃、整備、修理

▲ 警告

- 清掃、整備、または修理時にバッテリーを取り付けたままにしておく、ハンディバキュームクリーナーが偶発的に始動するおそれがあります。それにより重傷を負ったり、物的損害につながったりするおそれがあります。



- ▶ バッテリーを取り外してください。

- 強力な洗浄剤、高圧洗浄機、尖った物体を使用して清掃すると、ハンディバキュームクリーナー、バッテリー、充電器が損傷するおそれがあります。ハンディバキュームクリーナー、バッテリー、充電器を適切な方法で清掃しないと、部品が正常に作動しなくなるか、安全装置が働







かなくなるおそれがあります。それにより重傷を負うことがあります。

- ▶ ハンディバキュームクリーナー、バッテリー、充電器は、本取扱説明書に従って清掃してください。
- ハンディバキュームクリーナー、バッテリー、充電器を適切に整備または修理しないと、部品が正常に作動しなくなるか、安全装置が働かなくなるおそれがあります。重傷または致命傷を負うおそれがあります。
- ▶ ハンディバキュームクリーナー、バッテリー、充電器には整備や修理を試みないでください。
- ▶ ハンディバキュームクリーナー、バッテリー、充電器に整備や修理が必要になったときは、STIHL サービス店にサポートを依頼してください。

5 ハンディバキュームクリーナーの使用準備

5.1 ハンディバキュームクリーナーの使用準備

次の手順に従ってから作業を開始してください。

- ▶ 以下の部品が安全な状態になっているか確認します。
 - ハンディバキュームクリーナー、 4.6.1。
 - バッテリー、 4.6.2。
 - 充電器、 4.6.3。
- ▶ バッテリーを点検します、 10.2。
- ▶ バッテリーを完全に充電します、 6.2。
- ▶ ハンディバキュームクリーナーを清掃します、 15.1。
- ▶ 操作部を点検します、 10.1。
- ▶ 上記の作業を行うことができない場合は、ハンディバキュームクリーナーを使用しないでください。STIHL サービス店にサポートを依頼してください。

6 バッテリーの充電、LED

6.1 充電器の壁面取り付け

充電器は壁面に取り付けることができます。

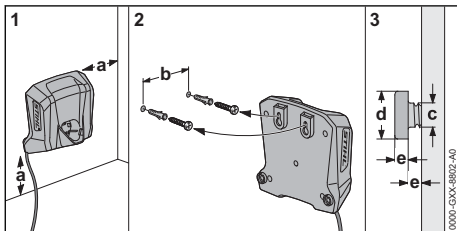

▶ 充電器を壁面に取り付けるときは、以下の点を確認してください：

- 適切な固定部品を使用している。
 - 充電器が水平になっている。
- 以下の寸法を遵守してください：
- a = 少なくとも 100 mm
 - b = 54 mm
 - c = 4.5 mm
 - d = 9 mm
 - e = 2.5 mm

6.2 バッテリーの充電

充電時間は、バッテリーの温度と周囲温度などの様々な要因によって変化します。充電効率が最適化されるよう、推奨されている温度範囲を遵守してください、 18.6。実際の充電時間は、規定の充電時間とは異なる場合があります。充電時間については、右記を参照してください - www.stihl.com/charging-times。

充電は、電源プラグを壁コンセントに差し込み、バッテリーを充電器に挿入すると自動的に開始されます。バッテリーが完全に充電されると、充電器は自動的にオフになります。

充電中は、バッテリーと充電器の温度が上昇します。

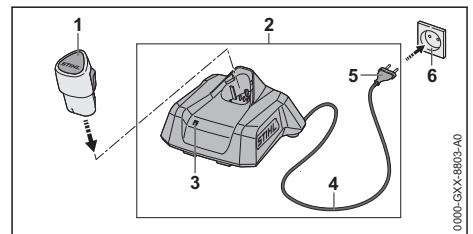

- ▶ 電源プラグ (5) を近くの壁コンセント (6) に差し込みます。

充電器 (2) が自己テストを実行します。LED (3) が約 1 秒間緑色で点灯した後、約 1 秒間赤色で点灯します。

- ▶ 電源ケーブル (4) を取り付けます。
 - ▶ バッテリー (1) を充電器 (2) のガイドに差し込み、止まるまで押し込みます。
- LED (3) が緑色で点灯または点滅します。バッテリー (2) が充電されます。

- ▶ LED (3) が消灯したときは、バッテリー (1) は完全に充電されており、充電器 (2) から取り外すことができます。
- ▶ 充電器 (2) を使用しないときは、電源プラグ (5) を壁コンセント (6) から外します。

6.3 充電状態の表示

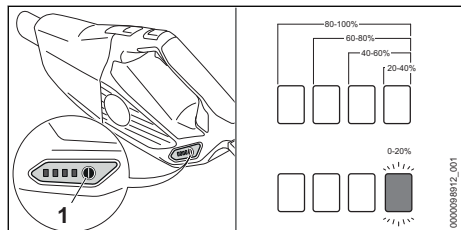

- ▶ バッテリーを挿入します。
- ▶ ボタン (1) を押します。
LED が約 5 秒間緑色で点灯し、充電状態が表示されます。
- ▶ 右側の LED が緑色で点滅した場合は、バッテリーを充電してください。

6.4 ハンディバキュームクリーナーの LED

バッテリーの LED は、バッテリーの充電状態と不具合を表示します。本 LED は、緑色や赤色で点灯するか、点滅します。

LED が緑色で点灯または点滅している場合は、バッテリーの充電状態が表示されています。

- ▶ LED が赤色で点灯または点滅した場合、トラブルシューティング 17.1。

ハンディバキュームクリーナーまたはバッテリーの故障。

6.5 充電器の LED

LED は、充電器の作動状態や不具合を表示します。LED は、緑色または赤色で点灯するか、点滅します。

LED が緑色で点灯しているときは、バッテリーは充電中です。

- ▶ LED が赤色で点灯または点滅している場合：トラブルシューティング 17。

充電器またはバッテリーに異常が生じています。

7 ハンディバキュームクリーナーの組み立て

7.1 アクセサリーの取り付け

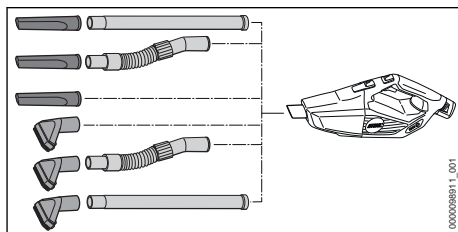

- ▶ アクセサリーを組み立て、ノズルに装着します。

ブラシアタッチメントの取り付けと取り外し

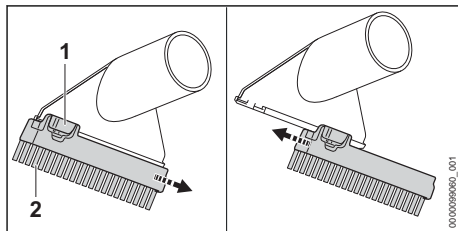

ブラシアタッチメントの取り外し：

- ▶ 保持レバー (1) を押したまま保持します。
- ▶ ブラシアタッチメント (2) を取り外します。

ブラシアタッチメントの取り付け

- ▶ ブラシアタッチメント (1) を吸引ノズルのガイドに通し、止まるまで押します。
ブラシアタッチメントが定位置にはまると、カチッという音がします。

8 バッテリーの取り外しと取り付け

8.1 バッテリーの取り付け

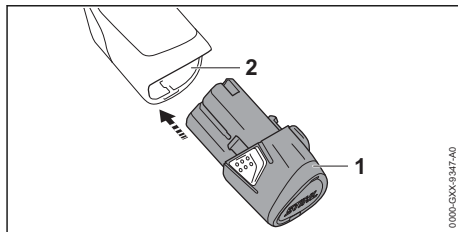

- ▶ バッテリー (1) をバッテリーコンパートメント (2) に止まるまで押し込みます。
バッテリー (1) が定位置にはまると、カチッという音がします。

8.2 バッテリーの取り外し

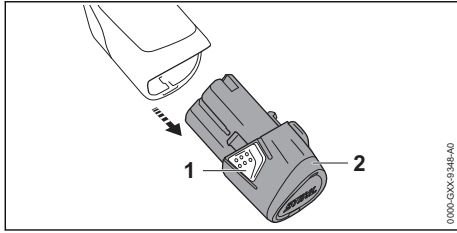

- ▶ 両方のロッキングフック (1) を押します。ロックが解除され、バッテリー (2) の取り外しが可能になります。

9 ハンディバキュームクリーナーのオン/オフ切り替え

9.1 ハンディバキュームクリーナーをオンにする

- ▶ 片手でコントロールハンドルを握り、ハンディバキュームクリーナーを保持します。コントロールハンドルに親指をかけてください。

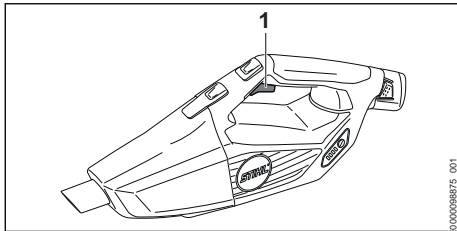

- ▶ 人差し指でトリガー (1) を引き、そのまま保持します。ハンディバキュームクリーナーが加速し、ごみが吸引されます。

9.2 ハンディバキュームクリーナーをオフにする

- ▶ トリガーを放します。バキュームシュレッダーが停止し、吸引しなくなります。
- ▶ ハンディバキュームクリーナーが引き続き集塵する場合、バッテリーを取り外し、STIHL 専門サービス店にご連絡ください。ハンディバキュームクリーナーが故障しています。

10 ハンディバキュームクリーナーとバッテリーの点検

10.1 操作部の点検

トリガー

- ▶ バッテリーを取り外してください。

- ▶ トリガーを握ります。
- ▶ トリガーが円滑に動かないか、アイドル位置に戻らない場合は、ハンディバキュームクリーナーを使用しないでください。STIHL サービス店にサポートを依頼してください。トリガーが故障しています。

ハンディバキュームクリーナーをオンにする

- ▶ バッテリーを挿入します。
- ▶ トリガーを握ります。ごみが吸引されます。
- ▶ 3 個の LED が赤色で点滅した場合は、バッテリーを取り外し、STIHL サービス店にお問い合わせください。ハンディバキュームクリーナーが故障しています。
- ▶ トリガーを放します。バキュームシュレッダーが停止し、吸引しなくなります。
- ▶ ハンディバキュームクリーナーが引き続き集塵する場合は、バッテリーを取り外し、STIHL 専門サービス店にご連絡ください。ハンディバキュームクリーナーが故障しています。

10.2 バッテリーのテスト

- ▶ バッテリーを挿入します。
- ▶ ハンディバキュームクリーナーのボタンを押します。LED が点灯または点滅します。
- ▶ LED が点灯または点滅しない場合は、ハンディバキュームクリーナーとバッテリーを使用しないでください。STIHL サービス店に連絡してください。ハンディバキュームクリーナーまたはバッテリーが故障しています。

11 ハンディバキュームクリーナーの使用

11.1 ハンディバキュームクリーナーの保持と操作

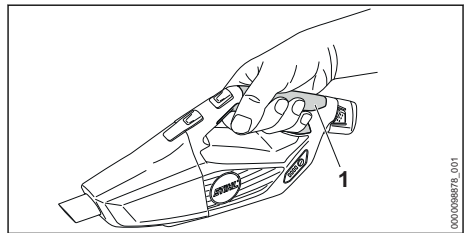

- ▶ 片手でコントロールハンドル (1) を握り、ハンディバキュームクリーナーを保持し、操作します。コントロールハンドルに親指をかけてください。

11.2 塵埃の吸引

- ▶ ハンディバキュームクリーナーの電源を入れます。
- ▶ 片手でコントロールハンドルを保持し、直接または装着したアクセサリーを通して吸引します。

性能が完全に引き出されるよう、推奨温度範囲を遵守してください、 18.6。

11.3 電源ロックの作動と解除

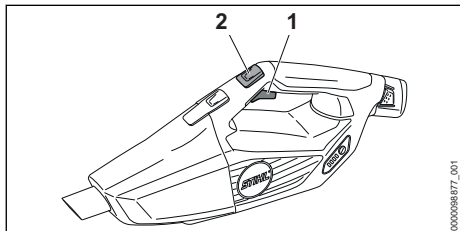

- ▶ ハンディバキュームクリーナーの電源を入れます。
- ▶ 電源ロックボタン (2) を押します。吸引状態のままロックされます。トリガーを放すことができます。

電源ロックボタンを解除するには、トリガー (1) を握ります。

12 作業後

12.1 作業後

- ▶ ハンディバキュームクリーナーの電源を切り、バッテリーを取り外します。
- ▶ ハンディバキュームクリーナーが濡れている場合：ハンディバキュームクリーナーを乾かしてください。
- ▶ バッテリーが濡れているか湿っている場合：バッテリーを乾かしてください、 18.6。
- ▶ ハンディバキュームクリーナーを清掃してください。
- ▶ バッテリーを清掃してください。

12.2 コンテナを空にする

- ▶ ハンディバキュームクリーナーの電源を切り、バッテリーを取り外します。

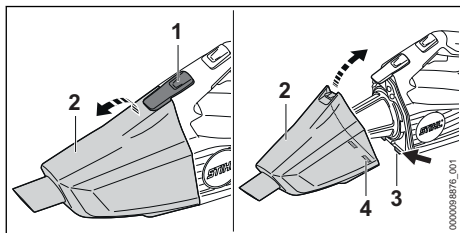

- ▶ ロッキングレバー (1) を押し、コンテナ (2) を取り外します。
- ▶ コンテナを空にし、適用される規制に従って自身を廃棄します。
- ▶ コンテナ (2) を取り付けます。タブ (3) をくぼみ (4) にはめてください。
- ▶ コンテナ (2) をロックさせます。コンテナ (2) がロックされると、カチッという音がします。

13 運搬

13.1 ハンディバキュームクリーナーの運搬

- ▶ ハンディバキュームクリーナーの電源を切り、バッテリーを取り外します。

ハンディバキュームクリーナーの運搬

- ▶ ハンディバキュームクリーナーは片手でコントロールハンドルを持って運搬してください。

ハンディバキュームクリーナーの車両輸送

- ▶ ハンディバキュームクリーナーは付属品のバッグを使用して輸送してください。
- ▶ 転倒したり、ずれたりしないようバッグを固定してください。

13.2 バッテリーの運搬

- ▶ ハンディバキュームクリーナーの電源を切り、バッテリーを取り外します。
- ▶ バッテリーが安全な状態にあることを確認してください。
- ▶ バッテリーを同梱されていたバッグに入れてください。
- ▶ バッテリーにバッグが同梱されていない場合：バッテリーがパッケージの中で動かないように梱包してください。
- ▶ パッケージが動かないように固定してください。

バッテリーは危険物の輸送に関する要件の対象となります。このバッテリーは、UN 3480 (リチウムイオン電池) として分類され、UN Manual of Tests and Criteria, Part III, Subsection 38.3 に従ってテストされています。

輸送規制については www.stihl.com/safety-data-sheets を参照してください。

13.3 充電器の運搬

- ▶ 壁コンセントから電源プラグを抜きます。
- ▶ バッテリーを取り外します。
- ▶ 電源ケーブルを巻き上げ、充電器に固定します。

- ▶ 充電器の車両輸送：
 - ▶ 充電器は同梱されていたバッグに入れて輸送してください。
 - ▶ 倒れたり、ずれたりしないようバッグを固定します。
 - ▶ 充電器にバッグが同梱されていない場合：倒れたり、ずれたりしないよう充電器を固定してください。

14 保管

14.1 ハンディバキュームクリーナーの保管

- ▶ ハンディバキュームクリーナーの電源を切り、バッテリーを取り外します。
- ▶ ハンディバキュームクリーナーは、次の条件を満たすように保管してください：
 - 子供の手の届かない場所に保管する。
 - 清潔で乾いた状態に保つ。

14.2 バッテリーの保管

STIHL は、40% から 60% の充電レベルでバッテリーを保管することをお勧めします(緑色の LED が 2 つ点灯します)。

- ▶ バッテリーを保管する際には、以下の条件を遵守してください：
 - バッテリーは子供の手の届かないところに保管している。
 - バッテリーは清潔で乾燥している。
 - バッテリーは閉鎖空間にある。
 - バッテリーはハンディバキュームクリーナーとは別にある。
 - バッテリーを充電器の中に保管している場合：電源プラグを外し、40% から 60% の充電レベルでバッテリーを保管している(緑色の LED が 2 つ点灯)。
 - バッテリーは、規定の温度範囲を超える環境下で保管していない、 18.5。

注記

- 本取扱説明書の説明に従ってバッテリーを保管しないと、バッテリーが深く放電し、修理不能な損傷を受けるおそれがあります。
 - ▶ 放電したバッテリーは、充電してから保管してください。STIHL は、40% から 60% の充電レベルでバッテリーを保管することをお勧めします(緑色の LED が 2 つ点灯します)。
 - ▶ バッテリーはハンディバキュームクリーナーとは別に保管してください。

14.3 充電器の保管

- ▶ 電源から電源プラグを抜きます。

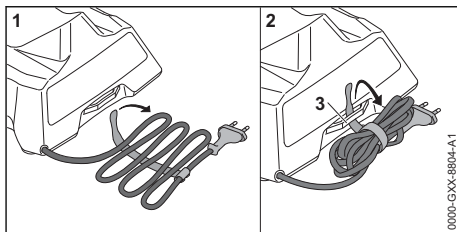

- ▶ 電源ケーブルを巻き上げ、充電器に固定します。
- ▶ 充電器を保管するときは、以下の点を遵守してください：
 - 充電器を子供の手の届かない場所に保管する。
 - 充電器を清潔で乾いた状態に保つ。
 - 充電器を密閉された場所に保管する。
 - 充電器を電源ケーブルや電源ケーブルのホルダー (3) で吊り下げない。
 - 充電器を規定の温度範囲を超える環境下で保管しない、 18.5。

15 清掃

15.1 ハンディバキュームクリーナーとアクセサリの清掃

- ▶ ハンディバキュームクリーナーの電源を切り、バッテリーを取り外します。
- ▶ ハンディバキュームクリーナーとアクセサリを湿らせた布で清掃します。
- ▶ 通気口を塗装用のはけで掃除します。

15.2 フィルターの清掃

- ▶ ハンディバキュームクリーナーの電源を切り、バッテリーを取り外します。
- ▶ コンテナを取り外します。

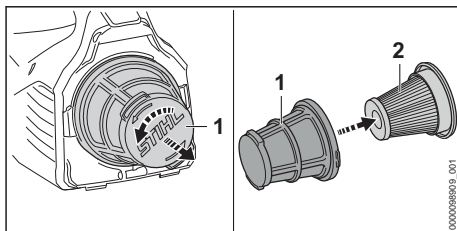

- ▶ フィルターバスケット (1) を反時計回りにまわし、取り外します。
- ▶ ペーパーフィルター (2) を取り外します。
- ▶ ペーパーフィルター (2) の外側から荒いごみを取り除きます。
- ▶ ペーパーフィルター (2) を手で叩き、汚れを落とします。
- ▶ フィルターバスケット (1) を手で叩き、汚れを落とします。

- ▶ フィルターバスケット (1) を流水ですすぎ、自然乾燥させます。
- ▶ ペーパーフィルター (2) をフィルターバスケット (1) に取り付けます。
- ▶ フィルターバスケット (1) を取り付け、はまるまで時計回りにまわします。

15.3 バッテリーの清掃

- ▶ バッテリーを、湿らせた布で拭きます。

15.4 充電器の清掃

- ▶ 電源から電源プラグを抜きます。
- ▶ 充電器を湿らせた布で拭き、清掃します。
- ▶ 充電器の電気接点を塗装用のはけまたは柔らかいブラシで掃除します。

ないでください。STIHL サービス店にサポートを依頼してください。

- ▶ バッテリーに不具合が生じるか、損傷した場合は、バッテリーを交換してください。
- ▶ 充電器に不具合や損傷が生じた場合は、充電器を交換してください。
- ▶ 電源ケーブルに不具合や損傷が生じた場合は、充電器を使用しないでください。STIHL サービス店に電源ケーブルの交換を依頼してください。

16 修理

16.1 ハンディバキュームクリーナー、バッテリー、充電器の修理

使用者がハンディバキュームクリーナー、バッテリー、充電器を修理することはできません。

- ▶ ハンディバキュームクリーナーが損傷した場合は、ハンディバキュームクリーナーを使用し

17 トラブルシューティング

17.1 ハンディバキュームクリーナーまたはバッテリーのトラブルシューティング

| 障害 | ハンディバキュームクリーナーのLED | 原因 | 対策 |
|-----------------------------------|--------------------|---------------------------|----------------------------------------------------------------------------------------------------------------------------------------|
| スイッチをオンにした際にハンディバキュームクリーナーが起動しない。 | 1つのLEDが緑色で点滅する。 | バッテリーの充電レベルが低すぎます。 | ▶ バッテリーを充電してください。 |
| | 1つのLEDが赤色に点灯する。 | バッテリーの温度が高すぎるか低すぎます。 | ▶ バッテリーを取り外してください。 ▶ バッテリーを冷ますか温めてください。 |
| | 3つのLEDが赤色で点滅する。 | ハンディバキュームクリーナー内部に障害があります。 | ▶ バッテリーを取り外して、再度取り付けてください。 ▶ ハンディバキュームクリーナーのスイッチをオンにしてください。 ▶ 引き続き3つのLEDが赤色で点滅する場合は、ハンディバキュームクリーナーの使用を中止して、STIHL サービス店までご連絡ください。 |
| | 3つのLEDが赤色に点灯する。 | ハンディバキュームクリーナーの温度が高すぎます。 | ▶ バッテリーを取り外してください。 ▶ ハンディバキュームクリーナーを冷ましてください。 |
| | 4つのLEDが赤色で点滅する。 | バッテリー内部に障害があります。 | ▶ バッテリーを取り外してください。 ▶ バッテリーコンパートメントの電気接点を清掃してください。 ▶ バッテリーを取り付けてください。 ▶ ハンディバキュームクリーナーのスイッチをオンにしてください。 |

| 障害 | ハンディバキュームクリーナーのLED | 原因 | 対策 |
|-----------------------------|--------------------|--------------------------------------|----------------------------------------------------------------------------|
| ハンディバキュームクリーナーが動作中に停止する。 | | | ▶ 引き続き4つのLEDが赤色で点滅する場合：バッテリーの使用を中止して、STIHL サービス店までご来店ください。 |
| | | ハンディバキュームクリーナーとバッテリー間の電気接続が遮断されています。 | ▶ バッテリーを取り外してください。 ▶ バッテリーコンパートメントの電気接点を清掃してください。 ▶ バッテリーを取り付けてください。 |
| | | ハンディバキュームクリーナーまたはバッテリーが濡れています。 | ▶ ハンディバキュームクリーナーまたはバッテリーを乾かしてください、☑ 18.6。 |
| ハンディバキュームクリーナーの吸引性能が低下している。 | 3つのLEDが赤色に点灯する。 | ハンディバキュームクリーナーの温度が高すぎます。 | ▶ バッテリーを取り外してください。 ▶ ハンディバキュームクリーナーを冷ましてください。 |
| | | 電気的な障害があります。 | ▶ バッテリーを取り外して、再度取り付けてください。 ▶ ハンディバキュームクリーナーのスイッチをオンにしてください。 |
| ハンディバキュームクリーナーの動作時間が短すぎる。 | 1つのLEDが緑色で点滅する。 | バッテリーの充電レベルが低すぎます。 | ▶ バッテリーを充電してください。 |
| | | 容器が一杯になっています。 | ▶ バッテリーを取り外してください。 ▶ 容器を空にしてください。 ▶ ハンディバキュームクリーナーを清掃してください。 |
| | | バッテリーがフル充電されていません。 | ▶ バッテリーをフル充電してください。 |
| | | バッテリーの耐用年数を超過しています。 | ▶ バッテリーを交換してください。 |

17.2 充電器のトラブルシューティング

| 不具合 | 充電器のLED | 原因 | 処置 |
|------------------|-----------------------------|------------------------|----------------------------------------------------------|
| バッテリーが充電されない。 | 1個のLEDが赤色で点灯。 | バッテリーの温度が高過ぎるが、低過ぎません。 | ▶ バッテリーを充電器に差し込んでおきます。 許容温度範囲に達すると、すぐに充電が自動的に開始されます。 |
| | LEDが赤色で点滅。 | 充電器とバッテリー間に電気的な接触がない。 | ▶ バッテリーを取り外します。 ▶ 充電器の電気接点を掃除します。 ▶ バッテリーを挿入します。 |
| | | 充電器に異常が生じている。 | ▶ 充電器を使用しないでください。STIHL サービス店にサポートを依頼してください。 |
| | | バッテリーが故障している。 | ▶ バッテリーを使用しないでください。STIHL サービス店にお問い合わせください。 |
| 充電器が自己テストを実行しない。 | LEDが約1秒間緑色で点灯した後、約1秒間赤色で点灯。 | 充電器との電気的な接触がしばらく中断された。 | ▶ 電源から電源プラグを抜きます。 ▶ 1分間待ちます。 ▶ 電源プラグを壁コンセントに挿入します。 |

18 技術仕様

18.1 STIHL ハンディバキュームク リーナー SEA 20.0

- 承認されているバッテリー：STIHL AS
- バッテリーを除く重量：1.1 kg
- 最大吸引量：1026 l/min
- 最大吸引圧：80 mbar
- 見本の測定値
 - 長さ：465 mm
 - 幅：113 mm
 - 高さ：187 mm
- 吸引ホースの内径：29 mm
- コンテナ容量：0.75 l

バッテリー寿命については、www.stihl.com/battery-life をご覧ください。

18.2 STIHL AS バッテリー

- バッテリー技術：リチウムイオン
- 電圧：10.8 V
- 容量(Ah)：定格ラベルを参照
- エネルギー含有量(Wh)：定格ラベルを参照
- 重量(kg)：定格ラベルを参照

18.3 STIHL AL 1 充電器

- 定格電圧：銘板を参照
- 周波数：銘板を参照
- 定格電力：銘板を参照
- 充電電流：銘板を参照
- STIHL AS バッテリーの最大エネルギー含有量：12.5 Ah

充電所要時間については、右記を参照してください - www.stihl.com/charging-times

18.4 延長ケーブル

延長ケーブルを使用するときは、ケーブル(導体)の断面積が以下の最低要件 - 延長ケーブルの線間電圧と長さによって異なる - を満たす必要があります：

定格ラベルに記載されている定格電圧が 220V から 240V までの場合：

- 20 m までのケーブル長：AWG 15 / 1.5 mm²
- 20 m から 50 m までのケーブル長：AWG 13 / 2.5 mm²

定格ラベルに記載されている定格電圧が 100V から 127V までの場合：

- 10 m までのケーブル長：AWG 14 / 2.0 mm²
- 10 m から 30 m までのケーブル長：AWG 12 / 3.5 mm²

18.5 温度限界



警告

- バッテリーは、すべての周囲条件に対して保護されているわけではありません。特定の周囲条件にさらされると、バッテリーは発火するか、爆発するおそれがあります。それにより重傷を負ったり、物的損害につながったりするおそれがあります。
 - ▶ -20 °C 以下や +50 °C 以上ではバッテリーを充電しないでください。
 - ▶ -20 °C 以下や +50 °C 以上ではハンディバキュームクリーナー、バッテリー、充電器を使用しないでください。
 - ▶ -20 °C 以下や +70 °C 以上ではハンディバキュームクリーナー、バッテリー、充電器を保管しないでください。

18.6 推奨温度範囲

ハンディバキュームクリーナー、バッテリーおよび充電器の性能を最適に保つために、以下の温度範囲を守ってください：

- 充電：+5 °C ~ +40 °C
- 使用：-10 °C ~ +40 °C
- 保管：-20 °C ~ +50 °C

バッテリーを推奨温度範囲外で充電したり、使用したり、保管したりすると、性能が低下することがあります。

バッテリーが濡れていたり、湿ったりしている場合は、+15 °C ~ +50 °C、並びに湿度 70 % 未満で 48 時間以上乾燥させてください。湿度が高ければ乾燥時間が長くなることがあります。

18.7 REACH

REACH は EC の規定で、化学物質 (Chemical substances) の登録 (Registration)、評価 (Evaluation)、認可 (Authorisation) 規制を意味します。

REACH 規定の遵守に関する詳細については、www.stihl.com/reach をご覧ください。

19 スペアパーツおよびアクセサリ

19.1 スペアパーツおよびアクセサリ

STIHL  これらの記号は、STIHL 純正のスペアパーツと STIHL 純正のアクセサリに付けられています。

STIHL 社では、STIHL 純正の交換部品とアクセサリの使用をお勧めしています。

STIHL 社は市場に出回っている商品を継続的に調査しておりますが、他社製スベアパーツとアクセサリーの信頼性、安全性、適性を判断することはできません。そのため、STIHL 社はそうした部品の使用を許可しておりません。

STIHL 純正の交換部品と STIHL 純正のアクセサリーは、STIHL サービス店から入手することができます。

20 廃棄

20.1 ハンディバキュームクリーナー、バッテリー、充電器の廃棄

廃棄に関する情報については、最寄りの行政機関または STIHL サービス店へお問い合わせください。

不適切な廃棄は、健康被害や環境汚染の原因になるおそれがあります。

- ▶ 現地の規制に従い、パッケージを含む STIHL 製品を適切な回収場所へ持ち込み、リサイクルしてください。
- ▶ 家庭ごみと共に廃棄しないでください。

21 製品情報

21.1 STIHL ハンディバキュームクリーナー SEA 20.0

ANDREAS STIHL AG & Co. KG
Badstraße 115
D-71336 Waiblingen

Germany (ドイツ)

- 製品名：ハンディバキュームクリーナー
- メーカー：STIHL
- 型式：SEA 20.0
- 機械番号：SA03

技術資料の保管場所：ANDREAS STIHL AG & Co. KG Produktzulassung

製造年、製造国および機械番号は、ハンディバキュームクリーナー上に表示されています。

www.stihl.com



0458-006-9321-B



0458-006-9321-B